



Novelty Catalog

ノベルティカタログ Vol.11



チャーミーグリーン 260ml 箱なし

品番: LN-003
合計金額 (税込)
単価: **120.0**円 (税別) **3,168**円
出荷単位: 24個 (24×1カートン)
個装形態: 無包装 (64×188×48mm)
内容: 260ml



チャーミーグリーン 260ml 箱入り

品番: LN-004
合計金額 (税込)
単価: **155.0**円 (税別) **4,092**円
出荷単位: 24個 (24×1カートン)
個装形態: 化粧箱 (65×190×49mm)
内容: 260ml

LN-005 LN-006



CHARMY Magica 220ml 箱なし

品番: LN-005 除菌
品番: LN-006 酵素+オレンジの香り

合計金額 (税込)
単価: **168.0**円 (税別) **4,436**円
出荷単位: 24個 (24×1カートン)
個装形態: 無包装 (49×190×49mm)
内容: 220ml

LN-007 LN-008



CHARMY Magica 220ml 箱入り

品番: LN-007 除菌
品番: LN-008 酵素+オレンジの香り

合計金額 (税込)
単価: **188.0**円 (税別) **4,964**円
出荷単位: 24本 (24×1カートン)
個装形態: 化粧箱 (50×193×50mm)
内容: 220ml



CHARMY 泡のチカラ手肌プレミアム 240ml

品番: LN-009
合計金額 (税込)
単価: **190.0**円 (税別) **5,016**円
出荷単位: 24本 (24×1カートン)
個装形態: 無包装 (55×188×55mm)
内容: 240ml

LN-010 LN-011



キレイキレイ 除菌ウェットシート 10枚入

品番: LN-010 アルコールタイプ
品番: LN-011 ノンアルコールタイプ

合計金額 (税込)
単価: **100.0**円 (税別) **11,000**円
出荷単位: 100個 (100×1カートン)
個装形態: デザイン袋 (150×95×15mm)
内容: 10枚



ライオンキレイキレイ 薬用泡ハンドソープ

品番: LN-134
合計金額 (税込)
単価: **300.0**円 (税別) **6,600**円
出荷単位: 20セット (20×1カートン)
個装形態: 本体 (95×64×156mm)
内容量: 250ml



休足時間 足すきりシート 2枚入

品番: LN-012
合計金額 (税込)
単価: **90.0**円 (税別) **19,800**円
出荷単位: 200個 (200×1カートン)
個装形態: デザイン袋 (132×180×3mm)
内容: 2枚



リード 冷凍も冷蔵も新鮮 保存バッグ S3 枚箱入り

品番: LN-014
合計金額 (税込)
単価: **54.0**円 (税別) **5,940**円
出荷単位: 100個 (100×1カートン)
個装形態: 化粧箱 (177×20×50mm)
内容: S3枚



リードヘルシーッキングペーパー小4枚袋入り

品番: LN-015
合計金額 (税込)
単価: **37.0**円 (税別) **8,140**円
出荷単位: 200パック (200×1カートン)
個装形態: デザイン袋 (120×17×105mm)
内容: 小4枚



トップクリアリキッド 抗菌 300g 箱なし

品番: LN-025
合計金額 (税込)
単価: **220.0**円 (税別) **5,808**円
出荷単位: 24個 (24×1カートン)
個装形態: 無包装 (78×171×63mm)
内容: 300g



トップクリアリキッド 抗菌 300g 箱入り

品番: LN-026
合計金額 (税込)
単価: **270.0**円 (税別) **7,128**円
出荷単位: 24個 (24×1カートン)
個装形態: 化粧箱 (80×174×65mm)
内容: 300g



CHARMY Magica 2本セット MGC-2

品番: LN-016
合計金額 (税込)
単価: **425.0**円 (税別) **4,675**円
出荷単位: 10セット (10×1カートン)
個装形態: 化粧箱 (99×193×50mm)
内容: CHARMY Magica 速乾+カラッと除菌 シトラスミントの香り+ 220ml×1本
CHARMY Magica 酵素+ オレンジの香り 220ml×1本



LION クリーンライフセット CLS-6

品番: LN-017
合計金額 (税込)
単価: **505.0**円 (税別) **5,555**円
出荷単位: 10セット (10×1カートン)
個装形態: 化粧箱 (127×194×65mm)
内容: トップクリアリキッド 抗菌 300g×1本
CHARMY Magica 速乾+カラッと除菌 シトラスミントの香り+ 220ml×1本



ライオン キッチンセット LMS-AE

品番: LN-018
合計金額 (税込)
単価: **325.0**円 (税別) **7,150**円
出荷単位: 20セット (20×1カートン)
個装形態: 化粧箱 (107×192×68mm)
内容: CHARMY Magica 速乾+カラッと除菌 シトラスミントの香り+ 220ml×1本
リードヘルシーッキングペーパー小4枚PP袋入×1個



リード キッチンセット RCS-A

品番: LN-019
合計金額 (税込)
単価: **420.0**円 (税別) **9,240**円
出荷単位: 20セット (20×1カートン)
個装形態: 化粧箱 (130×223×55mm)
内容: リード プチ圧力調理バッグ 2枚×1箱
リードヘルシーッキングペーパー 小4枚×1箱
リード 冷凍も冷蔵も新鮮保存バッグ M5枚×1箱

※掲載価格は合計金額 (税込)、単価 (税別) 表記となります。※出荷単位にて一括送料込み (北海道・沖縄・離島除く) ※土・日・祝の配達、及び時間指定はお受けできません。
※商品在庫は変動いたします。商品によっては終売の可能性がございますのでご注文前に在庫確認をお願いいたします。
※在庫数によって通常のご納期よりも日数を要する場合がございます。※商品の内容、パッケージは予告なく変更になる場合がございます。
※掲載写真はイメージですので、商品によっては実物と色味や素材が異なる場合がございます。
※個人宅、及びショッピングモールや建物の上層、地下へのお届けの際には、別途料金が発生する場合がございますので確認をお願いいたします。





キレイキレイ 液体ハンドソープセット LBH-6P

品番：LN-028

合計金額(税込)

単価：**450.0円**(税別)

4,950円

出荷単位：10セット(10×1カートン)

個装形態：化粧箱(162×178×58mm)

内容：キレイキレイ薬用液体ハンドソープ 250ml×1個

キレイキレイ薬用液体ハンドソープつめかえ用 200ml×1個



キレイキレイ 液体ハンドソープセット LBH-8P

品番：LN-029

合計金額(税込)

単価：**660.0円**(税別)

7,260円

出荷単位：10セット(10×1カートン)

個装形態：化粧箱(197×177×58mm)

内容：キレイキレイ薬用液体ハンドソープ 250ml×1個

キレイキレイ薬用液体ハンドソープつめかえ用 200ml×1個

キレイキレイ除菌ウェットシートアルコールタイプ 10枚×1個



キレイキレイ薬用泡ハンドソープセット LBB-8E

品番：LN-030

合計金額(税込)

単価：**660.0円**(税別)

7,260円

出荷単位：10セット(10×1カートン)

個装形態：化粧箱(168×178×66mm)

内容：キレイキレイ薬用泡ハンドソープ本体 250ml×1個

キレイキレイ薬用泡ハンドソープつめかえ用 200ml×1個

日用品

表示価格は参考価格となります。
出荷単位送料込（北海道、沖縄、離島は別途）

納期 お問合せ下さい。



エリエール トイレットティッシュ
4ロール シングル

品番：EE-001

合計金額(税込)

単価：**255.0円**(税別)

47,124円

出荷単位：168個(24×7カートン)

個装形態：デザイン袋(228×204×108mm)

内容：4ロール入



エリエール トイレットティッシュ
4ロール ダブル

品番：EE-002

合計金額(税込)

単価：**255.0円**(税別)

47,124円

出荷単位：168個(24×7カートン)

個装形態：デザイン袋(228×204×108mm)

内容：4ロール入



エリエール 超吸収キッチンタオル
無漂白 2ロール (50カット)

品番：EE-003

合計金額(税込)

単価：**178.0円**(税別)

32,895円

出荷単位：168個(24×7カートン)

個装形態：デザイン袋(230×200×104mm)

内容：2ロール/50カット



エリエール 超吸収キッチンタオル
4ロール (50カット)

品番：EE-004

合計金額(税込)

単価：**260.0円**(税別)

24,024円

出荷単位：84個(12×7カートン)

個装形態：デザイン袋(228×200×200mm)

内容：4ロール/50カット



エリエール ina (イーナ)
ティッシュ 150W 5P

品番：EE-005

合計金額(税込)

単価：**388.0円**(税別)

35,852円

出荷単位：84個(12×7カートン)

個装形態：5個シュリンクパック(225×229×110mm)

内容：150W



エリエール 贅沢保湿ティッシュ 200W

品番：EE-006

合計金額(税込)

単価：**280.0円**(税別)

25,872円

出荷単位：84個(12×7カートン)

個装形態：化粧箱(90×243×110mm)

内容：200W



エリエール 超吸収キッチンタオル
ボックス 75W

品番：EE-007

合計金額(税込)

単価：**168.0円**(税別)

25,872円

出荷単位：140個(20×7カートン)

個装形態：化粧箱(70×243×110mm)

内容：75W



エリエール キレイラ! キッチンクリーナー
徹底キレイおそうじシート 20

品番：EE-008

合計金額(税込)

単価：**358.0円**(税別)

44,106円

出荷単位：112個(16×7カートン)

個装形態：デザイン袋(55×200×110mm)

内容：20枚

※掲載価格は合計金額(税込)、単価(税別)表記となります。※出荷単位にて一括送料込み(北海道・沖縄・離島除く) ※土・日・祝の配達、及び時間指定はお受けできません。

※商品在庫は変動いたします。商品によっては終売の可能性がございますのでご注文前に在庫確認をお願いいたします。

※在庫数によって通常のご納期よりも日数を要する場合がございます。※商品の内容、パッケージは予告なく変更になる場合がございます。

※掲載写真はイメージですので、商品によっては実物と色味や素材が異なる場合がございます。

※個人宅、及びショッピングモールや建物の上階、地下へのお届けの際には、別途料金が発生する場合がございますのでご確認ください。





サララップ® 30cm×10m

品番: AK-001
 合計金額(税込) 9,570円
 単価: 145.0円(税別)
 出荷単位: 60本(60×1カートン)
 個装形態: 化粧箱(316×42×43mm)
 内容: 30cm×10m



サララップ® 22cm×15m

品番: AK-002
 合計金額(税込) 9,900円
 単価: 150.0円(税別)
 出荷単位: 60本(60×1カートン)
 個装形態: 化粧箱(242×42×43mm)
 内容: 22cm×15m



フレッシュ食器用洗剤 100ml
アロエヴェラ

品番: AK-003
 合計金額(税込) 10,450円
 単価: 190.0円(税別)
 出荷単位: 50本(50×1カートン)
 個装形態: 化粧箱(54x33x143mm)
 内容: 100ml



ジップロック®
フリーザーバッグ L5 枚入

品番: AK-004
 合計金額(税込) 14,850円
 単価: 135.0円(税別)
 出荷単位: 100個(100×1カートン)
 個装形態: 化粧箱(50×285×30mm)
 内容: L5枚



ジップロック®
フリーザーバッグ L5 枚入

品番: AK-005
 合計金額(税込) 14,850円
 単価: 135.0円(税別)
 出荷単位: 100個(100×1カートン)
 個装形態: 化粧箱(50×285×30mm)
 内容: L5枚



ジップロック®
フリーザーバッグ M5 枚入

品番: AK-006
 合計金額(税込) 13,200円
 単価: 120.0円(税別)
 出荷単位: 100個(100×1カートン)
 個装形態: 化粧箱(50×193×30mm)
 内容: M5枚



ジップロック®
フリーザーバッグ M3 枚入

品番: AK-007
 合計金額(税込) 10,450円
 単価: 95.0円(税別)
 出荷単位: 100個(100×1カートン)
 個装形態: 化粧箱(50×193×30mm)
 内容: M3枚



ジップロック®
フリーザーバッグ L・M 各1枚入袋入り

品番: AK-008
 合計金額(税込) 9,350円
 単価: 85.0円(税別)
 出荷単位: 100個(100×1カートン)
 個装形態: デザイン袋入(80×280mm)
 内容: L・M各1枚



サララップ® バラエティギフト 4

品番: AK-009
 合計金額(税込) 8,976円
 単価: 340.0円(税別)
 出荷単位: 24セット(24×1カートン)
 個装形態: 化粧箱(244×54×80mm)
 内容: ①サララップ® 22×20m×1個
 ②ジップロック®フリーザーバッグ M5枚×1個



サララップ® バラエティギフト 5

品番: AK-010
 合計金額(税込) 11,352円
 単価: 430.0円(税別)
 出荷単位: 24セット(24×1カートン)
 個装形態: 化粧箱(320×54×80mm)
 内容: ①サララップ® 30cm×20m×1個
 ②ジップロック®フリーザーバッグ L5枚×1個



ジップロック®
イージージッパー L3 枚入

品番: AK-011
 合計金額(税込) 13,200円
 単価: 120.0円(税別)
 出荷単位: 100個(100×1カートン)
 個装形態: 化粧箱(290×50×33mm)
 内容: L3枚



ジップロック®
イージージッパー M3 枚入

品番: AK-012
 合計金額(税込) 11,000円
 単価: 100.0円(税別)
 出荷単位: 100個(100×1カートン)
 個装形態: 化粧箱(50×220×33mm)
 内容: M3枚



ジップロック®
スクリューロック 300ml

品番: AK-013
 合計金額(税込) 7,425円
 単価: 135.0円(税別)
 出荷単位: 50個(50×1カートン)
 個装形態: 化粧箱(118×118×64mm)
 内容: 300ml×1個



ジップロック®
コンテナ ごはん保存容器

品番: AK-014
 合計金額(税込) 11,000円
 単価: 200.0円(税別)
 出荷単位: 50個(50×1カートン)
 個装形態: 化粧箱(160×121×45mm)
 内容: 1膳用×1個



ジップロック®
コンテナ 130ml 2個セット

品番: AK-015
 合計金額(税込) 7,975円
 単価: 145.0円(税別)
 出荷単位: 50セット(50×1カートン)
 個装形態: 化粧箱(82×112×82mm)
 内容: 130ml×2個



ジップロック®
コンテナ アソート 3個セット

品番: AK-016
 合計金額(税込) 12,650円
 単価: 230.0円(税別)
 出荷単位: 50セット(50×1カートン)
 個装形態: 化粧箱(162×162×62mm)
 内容: 正方形 130ml×2個、長方形 300ml×1個

※掲載価格は合計金額(税込)、単価(税別)表記となります。※出荷単位にて一括送料込み(北海道・沖縄・離島除く) ※土・日・祝の配達、及び時間指定はお受けできません。
 ※商品在庫は変動いたします。商品によっては終売の可能性がございますのでご注文前に在庫確認をお願いいたします。
 ※在庫数によって通常のご納期よりも日数を要する場合がございます。※商品の内容、パッケージは予告なく変更になる場合がございます。
 ※掲載写真はイメージですので、商品によっては実物と色味や素材が異なる場合がございます。
 ※個人宅、及びショッピングモールや建物の上階、地下へのお届けの際には、別途料金が発生する場合がございますのでご確認ください。





キキュット

品番: KO-001	ピンクグレープフルーツ
品番: KO-002	マスカット
品番: KO-003	オレンジ
品番: KO-004	クリア除菌
品番: KO-005	クリア除菌 レモンの香り
品番: KO-006	クリア除菌 緑茶の香り
品番: KO-007	無菌無香性
品番: KO-008	除菌ヴァーベナ&シトラス
品番: KO-009	除菌ワイルドフラワー&ハーブ

合計金額 (税込)

単価: **197.0**円(税別) **10,402**円

出荷単位: 48個 (24個×2カートン)

個装形態: デザインボトル (Φ51×186mm)
内容: 240ml



キキュット CLEAR 泡スプレー

品番: KO-010	除菌微香性
品番: KO-011	除菌レモンライムの香り
品番: KO-012	無香性
品番: KO-013	オレンジの香り

合計金額 (税込)
単価: **398.0**円(税別) **10,508**円

出荷単位: 24個 (12個×2カートン)
個装形態: デザインボトル (207×94×62mm)
内容: 280ml



食卓クイックルスプレー本体 300ml

品番: KO-014
合計金額 (税込)
単価: **408.0**円(税別) **10,772**円

出荷単位: 24個 (12個×2カートン)
個装形態: デザインボトル (194×92×62mm)
内容: 300ml



ビオレ さらさらパウダーシート 10枚入

品番: KO-015 シトラスの香り
品番: KO-016 せっけんの香り
合計金額 (税込)
単価: **280.0**円(税別) **14,784**円

出荷単位: 48個 (24個×2カートン)
個装形態: デザイン袋 (180×98×17mm)
内容: 10枚入



花王 バブクール1錠 (ミントの香り)

品番: KO-026
合計金額 (税込)
単価: **55.0**円(税別) **17,424**円

出荷単位: 288個 (144×2カートン)
個装形態: 化粧箱 (90×15×50mm)
内容: 1錠



ビオレU手指の消毒液 携帯用 30ml

品番: KO-017
合計金額 (税込)
単価: **350.0**円(税別) **18,480**円

出荷単位: 48個 (24個×2カートン)
個装形態: プリスターバック (176×79×31mm)
内容: 30ml



ビオレU 除菌やわらかウェットシート 10枚入

品番: KO-018 アルコール
品番: KO-019 ノンアルコール
合計金額 (税込)
単価: **130.0**円(税別) **6,864**円

出荷単位: 48個 (24個×2カートン)
個装形態: デザイン袋 (170×93×17mm)
内容: 10枚入り



ビオレU全身すっきりシート 10枚入

品番: KO-020
合計金額 (税込)
単価: **315.0**円(税別) **16,632**円

出荷単位: 48個 (24個×2カートン)
個装形態: デザイン袋 (197×109×14mm)
内容: 10枚入



ビオレU泡ハンドソープ 240ml

品番: KO-021	フルーツ
品番: KO-022	マイルド
品番: KO-023	シトラス

合計金額 (税込)
単価: **395.0**円(税別) **10,428**円

出荷単位: 24個 (12個×2カートン)
個装形態: デザインボトル (156×80×80mm)
内容: 240ml



アタック ZERO ワンパック 7包入

品番: KO-024
合計金額 (税込)
単価: **250.0**円(税別) **16,500**円

出荷単位: 60個 (30個×2カートン)
個装形態: 化粧箱入 (126×68×34mm)
内容: 10g×7包



ワンパック アタック高活性 バイオパワー 10袋入

品番: KO-025
合計金額 (税込)
単価: **228.0**円(税別) **12,039**円

出荷単位: 48個 (24個×2カートン)
個装形態: 化粧箱入 (101×111×86mm)
内容: 24g×10包

日用品

表示価格は参考価格となります。
出荷単位送料込（北海道、沖縄、離島は別途）

納期 お問い合わせ下さい。

KUREHA



NEW クレラップ イチゴ

品番：NH-001 合計金額（税込）
単価：**140.0**円（税別） **9,240**円

出荷単位：60個（60×1カートン）
個装形態：化粧箱（43×236×43mm）
内容：22cm×10m

KUREHA



NEW クレラップ レモン

品番：NH-002 合計金額（税込）
単価：**150.0**円（税別） **9,900**円

出荷単位：60個（60×1カートン）
個装形態：化粧箱（43×317×43mm）
内容：30cm×10m



トイロポトルティッシュ

品番：NH-003 合計金額（税込）
単価：**120.0**円（税別） **10,560**円

出荷単位：80個（80×1カートン）
個装形態：バラ（φ68×225mm）
内容：10色取混ぜ



無添加ポリラップ 30cm×20m

品番：NH-004 合計金額（税込）
単価：**118.0**円（税別） **6,490**円

出荷単位：50個（50×1カートン）
個装形態：化粧箱（46×316×46mm）
内容：30cm×20m



無添加ポリラップ 22cm×20m

品番：NH-005 合計金額（税込）
単価：**115.0**円（税別） **6,325**円

出荷単位：50個（50×1カートン）
個装形態：化粧箱（46×236×46mm）
内容：22cm×20m



アルミホイル 25cm×8m

品番：NH-006 合計金額（税込）
単価：**98.0**円（税別） **12,936**円

出荷単位：120個（60×2カートン）
個装形態：化粧箱（40×257×40mm）
内容：25cm×8m



キッチンペーパー 50W

品番：NH-007 合計金額（税込）
単価：**100.0**円（税別） **6,600**円

出荷単位：60個（60×1カートン）
個装形態：化粧箱（115×230×50mm）
内容：50W



クッキングペーパー クックエール 40枚

品番：NH-008 合計金額（税込）
単価：**100.0**円（税別） **16,500**円

出荷単位：150個（30×5カートン）
個装形態：デザイン袋（205×55×105mm）
内容：40枚



キッチンペーパーソフトパック 80W

品番：NH-009 合計金額（税込）
単価：**100.0**円（税別） **3,300**円

出荷単位：30個（30×1カートン）
個装形態：デザイン袋
内容：80W



キッチンペーパーボックス 75W

品番：NH-010 合計金額（税込）
単価：**100.0**円（税別） **16,500**円

出荷単位：150個（30×5カートン）
個装形態：化粧箱（65×210×112mm）
内容：75W

防災用



もしもにも役立つ × サランラップ 22cm×15m

品番：NH-011 合計金額（税込）
単価：**185.0**円（税別） **12,210**円

出荷単位：60個（60×1カートン）
個装形態：化粧箱（42×242×43mm）
内容：22cm×15m

■災害時活用法



・裏面には災害時の活用法が紹介されています



マイホイルプラス 25cm×5m

品番：NH-012 合計金額（税込）
単価：**125.0**円（税別） **34,375**円

出荷単位：250個（50×5カートン）
個装形態：化粧箱（40×260×40mm）
内容：25cm×5m

■災害時活用法



・洗いを減らしたり体に巻いて防寒対策に



・空き箱を工夫して避難所の読書灯にアレンジ

■災害時以外でも



・ベビーカーの暑さ対策や窓からの直射日光軽減に

※掲載価格は合計金額（税込）、単価（税別）表記となります。※出荷単位にて一括送料込み（北海道・沖縄・離島除く） ※土・日・祝の配達、及び時間指定はお受けできません。
※商品在庫は変動いたします。商品によっては終売の可能性がございますのでご注文前に在庫確認をお願いいたします。
※在庫数によって通常のご納期より日数を要する場合がございます。※商品の内容、パッケージは予告なく変更になる場合がございます。
※掲載写真はイメージですので、商品によっては実物と色味や素材が異なる場合がございます。
※個人宅、及びショッピングモールや建物の上階、地下へのお届けの際には、別途料金が発生する場合がございますので確認をお願いいたします。



日用品

表示価格は参考価格となります。
出荷単位送料込（北海道、沖縄、離島は別途）

納期 お問合せ下さい。



ハチジュウダブル BOX ティッシュ 3P

品番: MY-001 合計金額 (税込) 20,328円
単価: 154.0円 (税別)
出荷単位: 120パック (40パック×3カートン)
個装形態: 3個シュリンクパック
サイズ: 115×220×H(40×3)mm



ハチジュウダブル BOX ティッシュ 5P

品番: MY-002 合計金額 (税込) 20,196円
単価: 255.0円 (税別)
出荷単位: 72パック (24パック×3カートン)
個装形態: 5個シュリンクパック
サイズ: 115×220×H(40×5)mm



シンプルエコ BOX ティッシュ 100W 2P

品番: MY-003 合計金額 (税込) 6,864円
単価: 130.0円 (税別)
出荷単位: 48パック (48/パック×1カートン)
個装形態: 2個シュリンクパック (5柄アソート)
サイズ: 115×220×H(50×2)mm



シンプルエコ BOX ティッシュ 100W 3P

品番: MY-004 合計金額 (税込) 5,984円
単価: 170.0円 (税別)
出荷単位: 32パック (32/パック×1カートン)
個装形態: 3個シュリンクパック (5柄アソート)
サイズ: 115×220×H(50×3)mm



シンプルエコ BOX ティッシュ 100W 5P

品番: MY-005 合計金額 (税込) 6,116円
単価: 278.0円 (税別)
出荷単位: 20パック (20/パック×1カートン)
個装形態: 5個シュリンクパック (5柄アソート)
サイズ: 115×220×H(50×5)mm



ありがとう BOX ティッシュ 150W 3P

品番: MY-006 合計金額 (税込) 6,336円
単価: 240.0円 (税別)
出荷単位: 24パック (24/パック×1カートン)
個装形態: 3個シュリンクパック (5柄アソート)
サイズ: 115×220×H(50×3)mm



ありがとう BOX ティッシュ 150W 5P

品番: MY-007 合計金額 (税込) 6,864円
単価: 390.0円 (税別)
出荷単位: 16パック (16/パック×1カートン)
個装形態: 5個シュリンクパック (5柄アソート)
サイズ: 115×220×H(50×5)mm



ありがとう CUBE BOX ティッシュ 50W

品番: MY-008 合計金額 (税込) 8,580円
単価: 78.0円 (税別)
出荷単位: 100個 (100個×1カートン)
個装形態: 化粧箱 (4柄アソート)
サイズ: 110×110×110mm



ありがとう ポップアップ BOX ティッシュ 40W

品番: MY-009 合計金額 (税込) 7,040円
単価: 64.0円 (税別)
出荷単位: 100個 (100個×1カートン)
個装形態: 化粧箱 (4柄アソート)
サイズ: 120×220×34mm



ありがとうローション 3枚重ね 130組

品番: MY-010 合計金額 (税込) 10,890円
単価: 165.0円 (税別)
出荷単位: 60個 (60個×1カートン)
個装形態: デザイン袋 (2柄アソート)
サイズ: 95×155×55mm



七福神 BOX ティッシュ 100W 7P

品番: MY-011 合計金額 (税込) 5,500円
単価: 500.0円 (税別)
出荷単位: 10パック (10/パック×1カートン)
個装形態: 7個シュリンクパック (7柄アソート)
サイズ: 115×220×H(50×7)mm



笑福福 BOX ティッシュ 100W 5P

品番: MY-012 合計金額 (税込) 8,580円
単価: 390.0円 (税別)
出荷単位: 20パック (20/パック×1カートン)
個装形態: 5個シュリンクパック
サイズ: 115×220×H(50×5)mm



ミニミニゴールドボックスティッシュ 10W

品番: MY-013 合計金額 (税込) 17,160円
単価: 39.0円 (税別)
出荷単位: 400個 (400×1カートン)
個装形態: 化粧箱
サイズ: 110×55×18mm



千両箱ボックスティッシュ 20W

品番: MY-014 合計金額 (税込) 7,920円
単価: 36.0円 (税別)
出荷単位: 200個 (200個×1カートン)
個装形態: 化粧箱
サイズ: 55×110×H36mm



三両円ボックスティッシュ 30W

品番: MY-015 合計金額 (税込) 6,930円
単価: 63.0円 (税別)
出荷単位: 100個 (100個×1カートン)
個装形態: 化粧箱
サイズ: 115×220×H20mm



ボトルティッシュ シンプル柄 50W

品番: MY-016 合計金額 (税込) 13,200円
単価: 120.0円 (税別)
出荷単位: 100個 (100個×1カートン)
個装形態: ボトル (5柄アソート)
サイズ: 66.3φ×H171mm

※掲載価格は合計金額 (税込)、単価 (税別) 表記となります。※出荷単位にて一括送料込み (北海道・沖縄・離島除く) ※土・日・祝の配達、及び時間指定はお受けできません。
※商品在庫は変動いたします。商品によっては終売の可能性がございますのでご注文前に在庫確認をお願いいたします。
※在庫数によって通常のご納期よりも日数を要する場合がございます。※商品の内容、パッケージは予告なく変更になる場合がございます。
※掲載写真はイメージですので、商品によっては実物と色味や素材が異なる場合がございます。
※個人宅、及びショッピングモールや建物の上階、地下へのお届けの際には、別途料金が発生する場合がございますのでご確認ください。



日用品

表示価格は参考価格となります。
出荷単位送料込（北海道、沖縄、離島は別途）

納期 お問い合わせ下さい。



ありがとうロール 1R

品番: HS-001 合計金額(税込) **6,600円**
単価: **60.0円**(税別)
出荷単位: 100個(100×1カートン)
個装形態: パラ
内容: 114mm×30m2枚重ね



祝ロール 1R

品番: HS-002 合計金額(税込) **6,600円**
単価: **60.0円**(税別)
出荷単位: 100個(100×1カートン)
個装形態: パラ
内容: 114mm×30m2枚重ね



心ばかりの品ですが 1R

品番: HS-003 合計金額(税込) **5,500円**
単価: **50.0円**(税別)
出荷単位: 100個(100×1カートン)
個装形態: パラ
内容: 114mm×30m2枚重ね



感謝の気持ちを巻き込みました 1R

品番: HS-004 合計金額(税込) **5,500円**
単価: **50.0円**(税別)
出荷単位: 100個(100×1カートン)
個装形態: パラ
内容: 114mm×30m2枚重ね



BASIC ハンカチタオル

品番: MT-001 合計金額(税込) **23,364円**
単価: **118.0円**(税別)
出荷単位: 180個(180×1カートン)
個装形態: 化粧箱(90×65×65mm)
内容: 3色取混ぜ



フラワーギフトタオル

品番: MT-002 合計金額(税込) **15,524円**
単価: **98.0円**(税別)
出荷単位: 144個(144×1カートン)
個装形態: 包装袋(約φ65×360mm)
内容: 2色取混ぜ



ECO PAL 1.5倍巻 12ロール シングル

品番: IS-001 合計金額(税込) **3,498円**
単価: **530.0円**(税別)
出荷単位: 6パック(6パック×1カートン)
個装形態: デザイン袋(210×220×324mm)
内容: 幅108mm×1枚巻90m、再生紙、無香料



ECO PAL 1.5倍巻 12ロール ダブル

品番: IS-002 合計金額(税込) **3,498円**
単価: **530.0円**(税別)
出荷単位: 6パック(6パック×1カートン)
個装形態: デザイン袋(210×220×324mm)
内容: 幅108mm×2枚重ね45m、再生紙、無香料



MOTTAINAI 4ロール ダブル

品番: HS-005 合計金額(税込) **5,808円**
単価: **220.0円**(税別)
出荷単位: 24パック個(24パック×1カートン)
個装形態: デザイン袋
内容: 114mm×30m2枚重ね



アクウェルポケットティッシュ 20P

品番: HH-001 合計金額(税込) **37,620円**
単価: **190.0円**(税別)
出荷単位: 180個(30×6カートン)
個装形態: デザイン袋(約225×60×145mm)
内容: 10W



うるおい物語ボックスティッシュ 220W

品番: HH-002 合計金額(税込) **16,500円**
単価: **250.0円**(税別)
出荷単位: 60個(20×3カートン)
個装形態: 化粧箱(120×240×90mm)
内容: 220W



リボンボックスティッシュ 100W

品番: HH-003 合計金額(税込) **19,800円**
単価: **120.0円**(税別)
出荷単位: 150個(50×3カートン)
個装形態: 化粧箱(120×220×50mm)
内容: 100W



50枚袋入 不織布三層マスク (バルク)

品番: SW-001 合計金額(税込) **19,800円**
単価: **6.0円**(税別)
出荷単位: 3,000個(50枚×60箱)
個装形態: 化粧箱(本体サイズ175×95mm)
内容: 1箱50枚入



個包装 不織布三層マスク

品番: SW-002 合計金額(税込) **15,400円**
単価: **7.0円**(税別)
出荷単位: 2,000個(50枚×40箱)
個装形態: 化粧箱(本体サイズ175×95mm)
内容: 1箱50枚入



不織布マスク 小さめ 個包装

品番: SW-003 合計金額(税込) **15,400円**
単価: **7.0円**(税別)
出荷単位: 2,000個(50枚×40箱)
個装形態: 化粧箱(本体サイズ145×94mm)
内容: 1箱50枚入

子ども用

※掲載価格は合計金額(税込)、単価(税別)表記となります。※出荷単位にて一括送料込み(北海道・沖縄・離島除く) ※土・日・祝の配達、及び時間指定はお受けできません。
※商品在庫は変動いたします。商品によっては終売の可能性がございますのでご注文前に在庫確認をお願いいたします。
※在庫数によって通常の納期よりも日数を要する場合がございます。※商品の内容、パッケージは予告なく変更になる場合がございます。
※掲載写真はイメージですので、商品によっては実物と色味や素材が異なる場合がございます。
※個人宅、及びショッピングモールや建物の上階、地下へのお届けの際には、別途料金が発生する場合がございますので確認をお願いいたします。



日用品

表示価格は参考価格となります。
出荷単位送料込（北海道、沖縄、離島は別途）

納期 お問合せ下さい。



ハートホームキッチンスポンジハード 3P
品番: KR-001 合計金額(税込) 29,700円
単価: 75.0円(税別)
出荷単位: 360個(120個×3カートン)
個装形態: デザイン袋(60×110×32mm)
内容: スポンジ3個入



ハートホームキッチンスポンジハード 5P
品番: KR-002 合計金額(税込) 29,040円
単価: 110.0円(税別)
出荷単位: 240個(80個×3カートン)
個装形態: デザイン袋(60×110×32mm)
内容: スポンジ5個入



キクロン A 袋入色取混ぜ
品番: KR-003 合計金額(税込) 102,960円
単価: 130.0円(税別)
出荷単位: 720個(240個×3カートン)
個装形態: デザイン袋(75×115×36mm)
内容: スポンジ1個入



クリピカ泡だすスポンジ オレンジ
品番: KR-004 合計金額(税込) 29,700円
単価: 75.0円(税別)
出荷単位: 360個(120個×3カートン)
個装形態: デザイン袋(68×105×30mm)
内容: スポンジ1個入



クリピカ泡だすスポンジ グリーン
品番: KR-005 合計金額(税込) 29,700円
単価: 75.0円(税別)
出荷単位: 360個(120個×3カートン)
個装形態: デザイン袋(68×105×30mm)
内容: スポンジ1個入



キクロンf あわどいなっちょ
品番: KR-006 合計金額(税込) 31,680円
単価: 80.0円(税別)
出荷単位: 360個(120個×3カートン)
個装形態: デザイン袋(90×35mm)
内容: スポンジ1個入



アワスターふつう オレンジ
品番: KR-007 合計金額(税込) 69,300円
単価: 350.0円(税別)
出荷単位: 180個(60個×3カートン)
個装形態: デザイン袋(280×1,000mm)
内容: ボディタオル1枚



アワスターふつう ブルー
品番: KR-008 合計金額(税込) 69,300円
単価: 350.0円(税別)
出荷単位: 180個(60個×3カートン)
個装形態: デザイン袋(280×1,000mm)
内容: ボディタオル1枚



メラミンスポンジミニ
品番: MT-001 合計金額(税込) 26,400円
単価: 30.0円(税別)
出荷単位: 800個(800個×1カートン)
個装形態: デザイン袋(110×80×20mm)
内容: メラミンフォーム



ピカ王ミニ
品番: MT-002 合計金額(税込) 25,080円
単価: 38.0円(税別)
出荷単位: 600個(200個×3カートン)
個装形態: デザイン袋(110×70×15mm)
内容: メラミンフォーム



プチキッチン 3点セット
品番: MT-003 合計金額(税込) 14,630円
単価: 95.0円(税別)
出荷単位: 140個(140個×1カートン)
個装形態: デザイン袋(200×100×40mm)
内容: グリーン、ピンク 2色取混ぜ



クルマ用ポリ袋 15枚入
品番: MT-004 合計金額(税込) 8,580円
単価: 78.0円(税別)
出荷単位: 100個(100個×1カートン)
個装形態: 化粧箱(42×225×75mm)
内容: 15枚入り



キッチンらくらくダブルセット
品番: MT-005 合計金額(税込) 20,900円
単価: 95.0円(税別)
出荷単位: 200個(100個×2カートン)
個装形態: 化粧箱(40×238×84mm)
内容: キッチンペーパー×10枚
フリーザーパック×5枚



ケース付ブラシ (ハミガキ粉付)
品番: MT-006 合計金額(税込) 68,640円
単価: 130.0円(税別)
出荷単位: 480個(480個×1カートン)
個装形態: デザイン袋(240×50×20mm)
内容: ブルー(160)、ピンク(200)、
オレンジ(120) 3色取混ぜ



2WAY 黒綿棒 130本入
品番: MT-007 合計金額(税込) 23,760円
単価: 90.0円(税別)
出荷単位: 240個(240個×1カートン)
個装形態: シュリンク包装(φ69×82mm)
内容: 130本入り



磨いてスッキリ! 多目的クレンザー 150g
品番: MT-008 合計金額(税込) 11,000円
単価: 125.0円(税別)
出荷単位: 80個(80個×1カートン)
個装形態: シュリンク包装(φ90×45mm)
内容: 150g

※掲載価格は合計金額(税込)、単価(税別)表記となります。※出荷単位にて一括送料込み(北海道・沖縄・離島除く) ※土・日・祝の配達、及び時間指定はお受けできません。
※商品在庫は変動いたします。商品によっては終売の可能性がございますのでご注文前に在庫確認をお願いいたします。
※在庫数によって通常のご納期よりも日数を要する場合がございます。※商品の内容、パッケージは予告なく変更になる場合がございます。
※掲載写真はイメージですので、商品によっては実物と色味や素材が異なる場合がございます。
※個人宅、及びショッピングモールや建物の上階、地下へのお届けの際には、別途料金が発生する場合がございますので確認をお願いいたします。



入浴剤

表示価格は参考価格となります。
出荷単位送料込（北海道、沖縄、離島は別途）

納期 お問合せ下さい。



お花の入浴剤 パスフレグランスソープ

品番: KC-001 合計金額(税込)
単価: **385.0円**(税別) **50,820円**

出荷単位: 120個(120×1カートン)
個装形態: 透明ケース(55×55×300mm)
内容: レッド、濃いピンク、ピンク、パール、イエロー、オレンジブルー7色アソート 色指定不可



日本のこころ 湯めぐり七点揃え

品番: US-001 合計金額(税込)
単価: **399.0円**(税別) **21,068円**

出荷単位: 48個(48×1カートン)
個装形態: 化粧箱(290×180×37mm)
内容: 入浴剤×5包 石鹸×2個



エステ気分アロマハワイ

品番: HT-001 合計金額(税込)
単価: **55.0円**(税別) **7,744円**

出荷単位: 128個(16包×8)
個装形態: デザイン袋(140×100mm)
内容: 40g



エステ気分アロマパリ

品番: HT-002 合計金額(税込)
単価: **55.0円**(税別) **7,744円**

出荷単位: 128個(16包×8)
個装形態: デザイン袋(140×100mm)
内容: 40g



エステ気分アロマドバイ

品番: HT-003 合計金額(税込)
単価: **55.0円**(税別) **7,744円**

出荷単位: 128個(16包×8)
個装形態: デザイン袋(140×100mm)
内容: 40g



エステ気分アロマ沖縄

品番: HT-004 合計金額(税込)
単価: **55.0円**(税別) **7,744円**

出荷単位: 128個(16包×8)
個装形態: デザイン袋(140×100mm)
内容: 40g



エステ気分入浴剤タビチ

品番: HT-005 合計金額(税込)
単価: **55.0円**(税別) **7,744円**

出荷単位: 128個(16包×8)
個装形態: デザイン袋(140×100mm)
内容: 40g



エステ気分入浴剤パリ

品番: HT-006 合計金額(税込)
単価: **55.0円**(税別) **7,744円**

出荷単位: 128個(16包×8)
個装形態: デザイン袋(140×100mm)
内容: 40g



エステ気分入浴剤ブーケット

品番: HT-007 合計金額(税込)
単価: **55.0円**(税別) **7,744円**

出荷単位: 128個(16包×8)
個装形態: デザイン袋(140×100mm)
内容: 40g



エステ気分入浴剤北海道

品番: HT-008 合計金額(税込)
単価: **55.0円**(税別) **7,744円**

出荷単位: 128個(16包×8)
個装形態: デザイン袋(140×100mm)
内容: 40g



エステ気分入浴剤アイランド

品番: HT-009 合計金額(税込)
単価: **55.0円**(税別) **7,744円**

出荷単位: 128個(16包×8)
個装形態: デザイン袋(140×100mm)
内容: 40g



チェルフ 2包入

品番: SP-001 合計金額(税込)
単価: **135.0円**(税別) **19,305円**

出荷単位: 130個(130×1カートン)
個装形態: 3ツ折ケース入(85×195×15mm)
内容: ストロベリー&ピーチの香り、ライム&レモンの香り各1包



整湯炭酸 2錠入

品番: SP-002 合計金額(税込)
単価: **165.0円**(税別) **18,150円**

出荷単位: 100個(100×1カートン)
個装形態: 3ツ折ケース入(95×160×16mm)
内容: 柚子生姜乃香、香草唐辛子乃香各1錠



トロピカルバス 2包入

品番: SP-003 合計金額(税込)
単価: **115.0円**(税別) **18,975円**

出荷単位: 150個(150×1カートン)
個装形態: 3ツ折ケース入(115×176×7mm)
内容: アイランドフラワーの香り、サンシャインフルーラーの香り、各1包



京の四季折々入浴剤 4種セット

品番: SP-004 合計金額(税込)
単価: **350.0円**(税別) **18,480円**

出荷単位: 48個(48×1カートン)
個装形態: 取っ手付ケース入(185×155×55mm)
内容: 東山祇園 桜の香、嵯峨野嵐山 竹の香、五条清水 ひのきの香、北野西陣 梅の香各1包

※掲載価格は合計金額(税込)、単価(税別)表記となります。※出荷単位にて一括送料込み(北海道・沖縄・離島除く) ※土・日・祝の配達、及び時間指定はお受けできません。
※商品在庫は変動いたします。商品によっては終売の可能性がございますのでご注文前に在庫確認をお願いいたします。
※在庫数によって通常のご納期よりも日数を要する場合がございます。※商品の内容、パッケージは予告なく変更になる場合がございます。
※掲載写真はイメージですので、商品によっては実物と色味や素材が異なる場合がございます。
※個人宅、及びショッピングモールや建物の上階、地下へのお届けの際には、別途料金が発生する場合がございますのでご確認ください。



バルーン



表示価格は参考価格となります。
出荷単位送料込（北海道、沖縄、離島は別途）

納期 お問い合わせ下さい。

うでピタバルーン



ガオガオとらちゃん
品番：TK-001



ミルク大好きモウちゃん
品番：TK-002



ホワイトバニーエッグ
品番：TK-003



はらぺこうら坊
品番：TK-004



ころころパンダ
品番：TK-005



るるんビーグル
品番：TK-006



パタパタココちゃん
品番：TK-007



うきうきモンキー
品番：TK-008



左記より
10枚単位で
100枚お選びください！



はちみつベア
品番：TK-009



わんぱく豆柴
品番：TK-010



ハッピーうさちゃん
品番：TK-011



なかよしコアラ
品番：TK-012



ぶりていねごちゃん
品番：TK-013



わくわくサンタ
品番：TK-014



にこにこスノーマン
品番：TK-015

うでピタバルーン

品番：FW-001～015	合計金額(税込)
単価： 130.0円 (税別)	14,300円
出荷単位：100枚	
個装形態：1種類/10枚ポリ袋入	
内容：逆止弁付	

ぬりえバルーン



でんしゃ
品番：TK-016



くるま
品番：TK-017



ひこうき
品番：TK-018



いぬ
品番：TK-019



ねこ
品番：TK-020



くじら
品番：TK-021

左記より
10枚単位で
100枚お選びください！

アップライトバルーン/バルーンぬりえ

品番：FW-016～021	合計金額(税込)
単価： 220.0円 (税別)	24,200円
出荷単位：100枚	
個装形態：10枚ポリ袋入	
注入後：190×250mm	

スティックバルーン



IP スヌーピー
品番：TK-022



IP ウッドストック
品番：TK-023



IP オラフ
品番：TK-024



IP チャーリーブラウン
品番：TK-025



IP サリーブラウン
品番：TK-026

左記より
10枚単位で
100枚お選びください！

スティックバルーン フルボディ

品番：FW-022～026	合計金額(税込)
単価： 480.0円 (税別)	52,800円
出荷単位：100個	
個装形態：10枚ポリ袋入	
備考：スティック長/285mm	

ミニスティックバルーン



IP ミニスヌーピー
品番：TK-027



IP ミニウッドストック
品番：TK-028



IP ミニオラフ
品番：TK-029



IP ミニチャーリーブラウン
品番：TK-030



IP ミニスアリーブラウン
品番：TK-031

左記より
10枚単位で
100枚お選びください！

ミニスティックバルーン ヘッド

品番：FW-027～031	合計金額(税込)
単価： 350.0円 (税別)	38,500円
出荷単位：100個	
個装形態：10枚ポリ袋入	
備考：スティック長/285mm	

※掲載価格は合計金額(税込)、単価(税別)表記となります。※出荷単位にて一括送料込み(北海道・沖縄・離島除く) ※土・日・祝の配達、及び時間指定はお受けできません。
※商品在庫は変動いたします。商品によっては終売の可能性がございますのでご注文前に在庫確認をお願いいたします。
※在庫数によって通常のご納期よりも日数を要する場合がございます。※商品の内容、パッケージは予告なく変更になる場合がございます。
※掲載写真はイメージですので、商品によっては実物と色味や素材が異なる場合がございます。
※個人宅、及びショッピングモールや建物の上層、地下へのお届けの際には、別途料金が発生する場合がございますので確認をお願いいたします。



■バルーンクラフトキット



くまさん 3個入
品番：TK-032



ひよこさん 3個入
品番：TK-033



うさぎさん 3個入
品番：TK-034



ぞうさん 3個入
品番：TK-035



きりんさん 3個入
品番：TK-036



ぶたさん 3個入
品番：TK-037



おばけ 3個入
品番：TK-038



こもり 3個入
品番：TK-039



パーティーうさぎ 3個入
品番：TK-040



くろねこ 3個入
品番：TK-041

上記より
5個単位で
50個お選びください！

野村昌子のバルーンクラフトキット

品番：FW-032～041
単価：**550.0円**(税別) 合計金額(税込) **30,250円**

出荷単位：50個
個装形態：ポリ袋入(140×210mm)
備考：パーツ付き

※掲載価格は合計金額(税込)、単価(税別)表記となります。※出荷単位にて一括送料込み(北海道・沖縄・離島除く) ※土・日・祝の配達、及び時間指定はお受けできません。
※商品在庫は変動いたします。商品によっては終売の可能性がございますのでご注文前に在庫確認をお願いいたします。
※在庫数によって通常のご納期よりも日数を要する場合がございます。※商品の内容、パッケージは予告なく変更になる場合がございます。
※掲載写真はイメージですので、商品によっては実物と色味や素材が異なる場合がございます。
※個人宅、及びショッピングモールや建物の上階、地下へのお届けの際には、別途料金が発生する場合がございますので確認をお願いいたします。



表示価格は参考価格となります。
 出荷単位送料込（北海道、沖縄、離島は別途）

お散歩バレーン 10個単位で選択可（合計100枚）

納期 お問合せ下さい。



お散歩 ユニコーン

品番：TK-044 合計金額（税込）
 単価：**980.0円**（税別） **107,800円**

出荷単位：100個
 個装形態：10枚ポリ袋入
 備考：逆止弁、リボン紐、台紙付
 ※ヘリウムガス用



お散歩 うさちゃん ホワイト

品番：TK-045 合計金額（税込）
 単価：**550.0円**（税別） **60,500円**

出荷単位：100個
 個装形態：10枚ポリ袋入
 備考：逆止弁、リボン紐、台紙付
 ※ヘリウムガス用



お散歩 うさちゃん ピンク

品番：TK-046 合計金額（税込）
 単価：**550.0円**（税別） **60,500円**

出荷単位：100個
 個装形態：10枚ポリ袋入
 備考：逆止弁、リボン紐、台紙付
 ※ヘリウムガス用



お散歩 うさちゃん パープル

品番：TK-047 合計金額（税込）
 単価：**550.0円**（税別） **60,500円**

出荷単位：100個
 個装形態：10枚ポリ袋入
 備考：逆止弁、リボン紐、台紙付
 ※ヘリウムガス用



お散歩 ハッピーミニチュアダックス

品番：TK-048 合計金額（税込）
 単価：**600.0円**（税別） **66,000円**

出荷単位：100個
 個装形態：10枚ポリ袋入
 備考：逆止弁、リボン紐、台紙付
 ※ヘリウムガス用



お散歩 パピーレトリバー

品番：TK-049 合計金額（税込）
 単価：**590.0円**（税別） **64,900円**

出荷単位：100個
 個装形態：10枚ポリ袋入
 備考：逆止弁、リボン紐、台紙付
 ※ヘリウムガス用



お散歩 パピーコーギー

品番：TK-050 合計金額（税込）
 単価：**550.0円**（税別） **60,500円**

出荷単位：100個
 個装形態：10枚ポリ袋入
 備考：逆止弁、リボン紐、台紙付
 ※ヘリウムガス用



お散歩 パピーバグ

品番：TK-051 合計金額（税込）
 単価：**590.0円**（税別） **64,900円**

出荷単位：100個
 個装形態：10枚ポリ袋入
 備考：逆止弁、リボン紐、台紙付
 ※ヘリウムガス用



お散歩 パピーポインター

品番：TK-052 合計金額（税込）
 単価：**590.0円**（税別） **64,900円**

出荷単位：100個
 個装形態：10枚ポリ袋入
 備考：逆止弁、リボン紐、台紙付
 ※ヘリウムガス用



お散歩 フレンチブルドッグ

品番：TK-053 合計金額（税込）
 単価：**680.0円**（税別） **74,800円**

出荷単位：100個
 個装形態：10枚ポリ袋入
 備考：逆止弁、リボン紐、台紙付
 ※ヘリウムガス用



お散歩 トイプードル

品番：TK-054 合計金額（税込）
 単価：**550.0円**（税別） **60,500円**

出荷単位：100個
 個装形態：10枚ポリ袋入
 備考：逆止弁、リボン紐、台紙付
 ※ヘリウムガス用



お散歩 も〜ちゃん

品番：TK-055 合計金額（税込）
 単価：**593.0円**（税別） **65,230円**

出荷単位：100個
 個装形態：10枚ポリ袋入
 備考：逆止弁、リボン紐、台紙付
 ※ヘリウムガス用



お散歩 シロクマくん

品番：TK-056 合計金額（税込）
 単価：**590.0円**（税別） **64,900円**

出荷単位：100個
 個装形態：10枚ポリ袋入
 備考：逆止弁、リボン紐、台紙付
 ※ヘリウムガス用



お散歩 パンダ

品番：TK-057 合計金額（税込）
 単価：**590.0円**（税別） **64,900円**

出荷単位：100個
 個装形態：10枚ポリ袋入
 備考：逆止弁、リボン紐、台紙付
 ※ヘリウムガス用



お散歩 ペビーペンギン

品番：TK-058 合計金額（税込）
 単価：**550.0円**（税別） **60,500円**

出荷単位：100個
 個装形態：10枚ポリ袋入
 備考：逆止弁、リボン紐、台紙付
 ※ヘリウムガス用



お散歩 キリンさん

品番：TK-059 合計金額（税込）
 単価：**920.0円**（税別） **101,200円**

出荷単位：100個
 個装形態：10枚ポリ袋入
 備考：逆止弁、リボン紐、台紙付
 ※ヘリウムガス用



お散歩 ブーちゃん

品番：TK-060 合計金額（税込）
 単価：**590.0円**（税別） **64,900円**

出荷単位：100個
 個装形態：10枚ポリ袋入
 備考：逆止弁、リボン紐、台紙付
 ※ヘリウムガス用



お散歩 カンガルー

品番：TK-061 合計金額（税込）
 単価：**920.0円**（税別） **101,200円**

出荷単位：100個
 個装形態：10枚ポリ袋入
 備考：逆止弁、リボン紐、台紙付
 ※ヘリウムガス用



お散歩 ティラノザウルス

品番：TK-062 合計金額（税込）
 単価：**590.0円**（税別） **64,900円**

出荷単位：100個
 個装形態：10枚ポリ袋入
 備考：逆止弁、リボン紐、台紙付
 ※ヘリウムガス用



お散歩 ダック

品番：TK-063 合計金額（税込）
 単価：**550.0円**（税別） **60,500円**

出荷単位：100個
 個装形態：10枚ポリ袋入
 備考：逆止弁、リボン紐、台紙付
 ※ヘリウムガス用

※掲載価格は合計金額（税込）、単価（税別）表記となります。※出荷単位にて一括送料込み（北海道・沖縄・離島除く） ※土・日・祝の配達、及び時間指定はお受けできません。
 ※商品在庫は変動いたします。商品によっては終売の可能性がございますのでご注文前に在庫確認をお願いいたします。
 ※在庫数によって通常のご納期よりも日数を要する場合がございます。※商品の内容、パッケージは予告なく変更になる場合がございます。
 ※掲載写真はイメージですので、商品によっては実物と色味や素材が異なる場合がございます。
 ※個人宅、及びショッピングモールや建物の上階、地下へのお届けの際には、別途料金が発生する場合がございますので確認をお願いいたします。



表示価格は参考価格となります。
出荷単位送料込（北海道、沖縄、離島は別途）

納期 1週間程度で出荷

ウェットティッシュ（既製品）

大特価!

完売しました

セキ思いやり Wet 除菌タイプ
品番: WT-001
単価: ~~10.0円~~ (税別) **4,400円**
合計金額 (税込)
出荷単位: 400個 (200×2カートン)
個装形態: デザイン袋 (約145×65×12mm)
内容: 10枚 ※在庫限り

既製品 ラベル入り
フラップ 5枚入り



セキ思いやり Wet 除菌タイプブルー
品番: WT-002
単価: **29.0円** (税別) **25,520円**
合計金額 (税込)
出荷単位: 800個 (400×2カートン)
個装形態: デザイン袋 (約135×75×10mm)
内容: 5枚

既製品 ラベル入り
フラップ 10枚入り



セキ思いやり Wet 除菌タイプブルー
品番: WT-003
単価: **34.0円** (税別) **14,960円**
合計金額 (税込)
出荷単位: 400個 (200×2カートン)
個装形態: デザイン袋 (約135×75×10mm)
内容: 10枚

既製品 ラベル入り
フラップ 5枚入り



セキ思いやり Wet 除菌タイプピンク
品番: WT-004
単価: **29.0円** (税別) **25,520円**
合計金額 (税込)
出荷単位: 800個 (400×2カートン)
個装形態: デザイン袋 (約135×75×10mm)
内容: 5枚

既製品 ラベル入り
フラップ 10枚入り



セキ思いやり Wet 除菌タイプピンク
品番: WT-005
単価: **34.0円** (税別) **14,960円**
合計金額 (税込)
出荷単位: 400個 (200×2カートン)
個装形態: デザイン袋 (約135×75×10mm)
内容: 10枚

既製品 ラベル入り
フラップ 5枚入り



セキ思いやり Wet 除菌タイプグリーン
品番: WT-006
単価: **29.0円** (税別) **25,520円**
合計金額 (税込)
出荷単位: 800個 (400×2カートン)
個装形態: デザイン袋 (約135×75×10mm)
内容: 5枚

既製品 ラベル入り
フラップ 10枚入り



セキ思いやり Wet 除菌タイプグリーン
品番: WT-007
単価: **34.0円** (税別) **14,960円**
合計金額 (税込)
出荷単位: 400個 (200×2カートン)
個装形態: デザイン袋 (約135×75×10mm)
内容: 10枚

既製品 10枚入り



さわやかクールボディシート
品番: WT-008
単価: **35.0円** (税別) **15,400円**
合計金額 (税込)
出荷単位: 400個 (200×2カートン)
個装形態: デザイン袋 (約135×75×10mm)
内容: 10枚

既製品 ラベル入り
10枚入り



除菌ハンディウェットティッシュ
品番: WT-009
単価: **35.0円** (税別) **15,400円**
合計金額 (税込)
出荷単位: 400個 (200×2カートン)
個装形態: デザイン袋 (約135×75×10mm)
内容: 10枚

既製品 10枚入り



ウェットティッシュハンディ除菌
品番: WT-010
単価: **35.0円** (税別) **15,400円**
合計金額 (税込)
出荷単位: 400個 (200×2カートン)
個装形態: デザイン袋 (約140×65×14mm)
内容: 10枚

既製品 10枚入り



冷感 COOL WET
品番: WT-011
単価: **40.0円** (税別) **22,000円**
合計金額 (税込)
出荷単位: 500個 (500×1カートン)
個装形態: デザイン袋 (約140×90mm)
内容: 10枚

既製品 10枚入り



Wet Tissue 金銀銅 (いずれか1種)
品番: WT-012-金 銀 銅
単価: **40.0円** (税別) **22,000円**
合計金額 (税込)
出荷単位: 500個 (500×1カートン)
個装形態: デザイン袋 (約135×70mm)
内容: 10枚

既製品 20枚入り



5年保証 超・防災用ウェットティッシュ
品番: WT-013
単価: **60.0円** (税別) **13,200円**
合計金額 (税込)
出荷単位: 200個 (200×1カートン)
個装形態: デザイン袋 (約135×90mm)
内容: 20枚

既製品 10枚入り



キレイキレイ除菌ウェットシート 10枚入
アルコールタイプ
品番: WT-014
単価: **100.0円** (税別) **11,000円**
合計金額 (税込)
出荷単位: 100個 (100×1カートン)
個装形態: デザイン袋 (約150×95×15mm)
内容: 10枚

既製品 10枚入り



キレイキレイ除菌ウェットシート 10枚入
ノンアルコールタイプ
品番: WT-015
単価: **100.0円** (税別) **11,000円**
合計金額 (税込)
出荷単位: 100個 (100×1カートン)
個装形態: デザイン袋 (約150×95×15mm)
内容: 10枚

既製品 1枚入り



冷ひやタオル 1枚
品番: WT-016
単価: **60.0円** (税別) **26,400円**
合計金額 (税込)
出荷単位: 400個 (200×2カートン)
個装形態: デザイン袋 (約95×140mm)
内容: 1枚

※掲載価格は合計金額 (税込)、単価 (税別) 表記となります。※出荷単位にて一括送料込み (北海道・沖縄・離島除く) ※土・日・祝の配達、及び時間指定はお受けできません。
※商品在庫は変動いたします。商品によっては完売の可能性がございますのでご注文前に在庫確認をお願いいたします。
※在庫数によって通常のご納期よりも日数を要する場合がございます。※商品の内容、パッケージは予告なく変更になる場合がございます。
※掲載写真はイメージですので、商品によっては実物と色味や素材が異なる場合がございます。
※個人宅、及びショッピングモールや建物の上階、地下へのお届けの際には、別途料金が発生する場合がございますので確認をお願いいたします。



ウェットティッシュ・クリーナー

表示価格は参考価格となります。
出荷単位送料込（北海道、沖縄、離島は別途）

納期 1週間程度で出荷

アルコールフリー 10枚入



リファイン ノンアルコール除菌
ポケットウェットティッシュ 10枚 1P
品番: WT-017 合計金額(税込) 6,930円
単価: 35.0円(税別)
出荷単位: 180個(180×1カートン)
個装形態: デザイン袋(約135×70×15mm)
内容: 10枚

アルコールフリー 60枚入



リファイン ノンアルコール除菌
ポケットウェットティッシュ 60枚 1P
品番: WT-018 合計金額(税込) 4,647円
単価: 88.0円(税別)
出荷単位: 48個(48×1カートン)
個装形態: デザイン袋(約160×90×40mm)
内容: 60枚

アルコール配合 10枚入



リファイン アルコール除菌
ポケットウェットティッシュ 10枚 1P
品番: WT-019 合計金額(税込) 6,930円
単価: 35.0円(税別)
出荷単位: 180個(180×1カートン)
個装形態: デザイン袋(約135×70×15mm)
内容: 10枚

アルコール配合 60枚入



リファイン アルコール除菌
ポケットウェットティッシュ 60枚 1P
品番: WT-020 合計金額(税込) 4,647円
単価: 88.0円(税別)
出荷単位: 48個(48×1カートン)
個装形態: デザイン袋(約160×90×40mm)
内容: 60枚

アルコール配合 20枚入



クリンクル パワフル除菌
キッチンクリーナー 20枚
品番: WT-021 合計金額(税込) 3,168円
単価: 96.0円(税別)
出荷単位: 30個(30×1カートン)
個装形態: デザイン袋(約210×110×35mm)
内容: 20枚

アルコールフリー 20枚入



クリンクル セスキ拭き掃除
万能クリーナー 20枚
品番: WT-022 合計金額(税込) 3,168円
単価: 96.0円(税別)
出荷単位: 30個(30×1カートン)
個装形態: デザイン袋(約210×110×35mm)
内容: 20枚

10枚入



おそうじぞうきん
おそうじクロスボンバー 10枚入
品番: WT-023 合計金額(税込) 8,800円
単価: 80.0円(税別)
出荷単位: 100個(100×1カートン)
個装形態: デザイン袋(約210×125mm)
内容: 10枚

10枚入



キッチンふきん
キッチンクロスボンバー 10枚入
品番: WT-024 合計金額(税込) 8,800円
単価: 80.0円(税別)
出荷単位: 100個(100×1カートン)
個装形態: デザイン袋(約210×125mm)
内容: 10枚

表示価格は参考価格となります。
出荷単位送料込（北海道、沖縄、離島は別途）

納期 2週間程度で出荷

除菌ウェットティッシュ + ラベル + OPP 袋

ラベル入りウェットティッシュ 10枚入

出荷単位: 100個

- 商品サイズ
ウェットティッシュにより異なります。
 - ラベルサイズ
約 W103×H73×mm
- ※ウェットティッシュ 5枚入りも対応可。
別途お問い合わせ下さい。



前頁よりお選びください

ポケット付き OPP袋入り

ポケットにラベルが入ります



ウェットティッシュ1個



ポケット付き OPP袋



オリジナルラベル



単価表 (ウェットティッシュ10枚入り+ポケット付きOPP袋+ラベル) ※税別表記

数量	100個	200個	300個	400個	500個	1000個	1,000個以上の場合は お問い合わせ下さい。
単価	67.14円	60.00円	57.62円	56.43円	55.71円	54.29円	

※掲載価格は合計金額(税込)、単価(税別)表記となります。※出荷単位にて一括送料込み(北海道・沖縄・離島除く) ※土・日・祝の配達、及び時間指定はお受けできません。
※商品在庫は変動いたします。商品によっては最終の可能性がありますのでご注文前に在庫確認をお願いいたします。
※在庫数によって通常より納期も日数を要する場合がございます。※商品の内容、パッケージは予告なく変更になる場合がございます。
※掲載写真はイメージですので、商品によっては実物と色味や素材が異なる場合がございます。
※個人宅、及びショッピングモールや建物の上階、地下へのお届けの際には、別途料金が発生する場合がございますので確認をお願いいたします。



表示価格は参考価格となります。
出荷単位送料込（北海道、沖縄、離島は別途）

納期 3週間程度で出荷

ウェットティッシュ 10枚入（フラップ印刷）

ウェットティッシュ 10枚入（フラップ印刷）

- 出荷単位：1,000個
- 印刷：凸1色～凸4色、オフセット4色
- 商品サイズ：約 W135×H75×D10mm
- フラップサイズ：約 W91×H43mm
- 外装：ピンク、ブルーのいずれか

10
枚入

日本製



単価表（ウェットティッシュ10枚入り フラップ印刷）※税別表記

数量	1,000個	2,000個	3,000個	3,000個以上の場合は お問い合わせ下さい。
凸1色 単価	50.00円	39.74円	36.31円	
凸4色 単価	68.37円	48.93円	43.78円	

表示価格は参考価格となります。
出荷単位送料込（北海道、沖縄、離島は別途）

納期 3週間程度で出荷

ウェットティッシュ 5枚入（フラップ印刷）

ウェットティッシュ 5枚入（フラップ印刷）

- 出荷単位：1,000個
- 印刷：凸1色～凸4色、オフセット4色
- 商品サイズ：約 W135×H75×D10mm
- フラップサイズ：約 W91×H43mm
- 外装：ピンク、ブルーのいずれか

5
枚入

日本製



単価表（ウェットティッシュ5枚入り フラップ印刷）※税別表記

数量	1,000個	2,000個	3,000個	3,000個以上の場合は お問い合わせ下さい。
凸1色 単価	46.80円	36.54円	31.78円	
凸4色 単価	65.17円	45.73円	39.24円	

※掲載価格は合計金額（税込）、単価（税別）表記となります。※出荷単位にて一括送料込み（北海道・沖縄・離島除く） ※土・日・祝の配達、及び時間指定はお受けできません。
※商品在庫は変動いたします。商品によっては終売の可能性がございますのでご注文前に在庫確認をお願いいたします。
※在庫数によって通常のご納期よりも日数を要する場合がございます。※商品の内容、パッケージは予告なく変更になる場合がございます。
※掲載写真はイメージですので、商品によっては実物と色味や素材が異なる場合がございます。
※個人宅、及びショッピングモールや建物の上階、地下へのお届けの際には、別途料金が発生する場合がございますので確認をお願いいたします。



ラベル入り ポケットティッシュ レギュラーサイズ

表示価格は参考価格となります。
出荷単位送料込（北海道、沖縄、離島は別途）

納期 2週間程度で出荷



- 商品サイズ：約 W120×H80mm
- 入り数：1ケース 500個入
- ケースサイズ：6W：約 572×246×289mm 8W：約 566×277×305mm 10W：約 560×288×377mm



単価表(ポケットティッシュ レギュラーサイズ ラベル封入)※税別表記

枚数	数量	1,000個	2,000個	3,000個	4,000個	5,000個	10,000個	10,000個以上の場合はお問い合わせ下さい。
6W		8.00円	6.75円	5.83円	5.38円	5.20円	4.75円	
8W		8.80円	7.43円	6.68円	6.18円	5.88円	5.35円	
10W		9.34円	8.24円	7.31円	6.74円	6.54円	5.80円	

ポケットティッシュ レギュラーサイズ (無地)

表示価格は参考価格となります。
出荷単位送料込（北海道、沖縄、離島は別途）

納期 最短翌営業日出荷

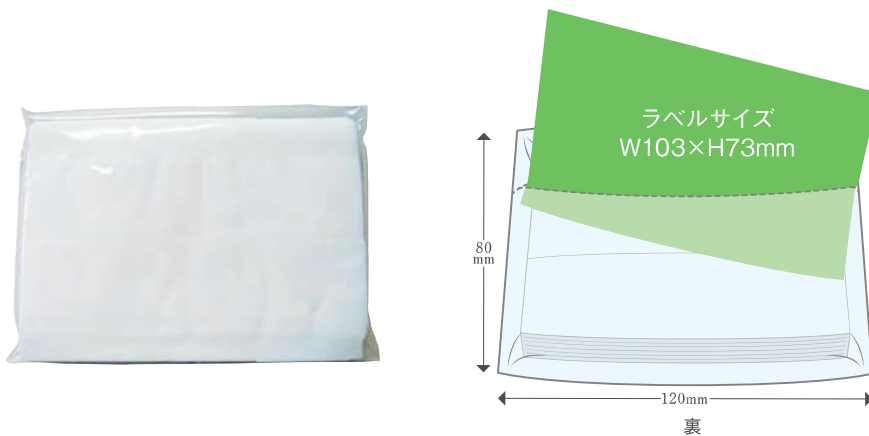

フィルムの外側がポケットになっていますのでお客様で作成されたチラシなどを差し込んでご利用いただけます。

- 商品サイズ：約 W120×H80mm
- 入り数：1ケース 500個入
- ケースサイズ：6W：約 572×246×289mm 8W：約 566×277×305mm 10W：約 560×288×377mm



単価表(ポケットティッシュ レギュラーサイズ 無地)※税別表記

枚数	数量	1,000個	2,000個	3,000個	4,000個	5,000個	10,000個	10,000個以上の場合はお問い合わせ下さい。
6W		3.80円	3.75円	3.70円	3.66円	3.61円	3.41円	
8W		4.81円	4.60円	4.33円	4.32円	4.31円	4.24円	
10W		5.49円	4.99円	4.98円	4.97円	4.96円	4.88円	

※掲載価格は合計金額(税込)、単価(税別)表記となります。※出荷単位にて一括送料込み(北海道・沖縄・離島除く) ※土・日・祝の配達、及び時間指定はお受けできません。
※商品在庫は変動いたします。商品によっては終売の可能性がございますのでご注文前に在庫確認をお願いいたします。
※在庫数によって通常のご納期よりも日数を要する場合がございます。※商品の内容、パッケージは予告なく変更になる場合がございます。
※掲載写真はイメージですので、商品によっては実物と色味や素材が異なる場合がございます。
※個人宅、及びショッピングモールや建物の上階、地下へのお届けの際には、別途料金が発生する場合がございますので確認をお願いいたします。



ラベル入り 花柄 ポケットティッシュ

表示価格は参考価格となります。
出荷単位送料込 (北海道、沖縄、離島は別途)

納期 2週間程度で出荷



+



オリジナルラベル
(W103mm × H73mm)

=

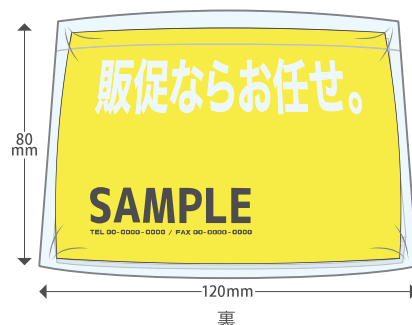

単価表(花柄 ポケットティッシュ レギュラーサイズ ラベル封入)※税別表記

枚数	数量	1,000 個	2,000 個	3,000 個	4,000 個	5,000 個	10,000 個	10,000個以上の場合はお問い合わせ下さい。
8W		9.91 円	6.91 円	6.24 円	5.66 円	5.31 円	4.76 円	

花柄 ポケットティッシュ

表示価格は参考価格となります。
出荷単位送料込 (北海道、沖縄、離島は別途)

納期 1週間程度で出荷

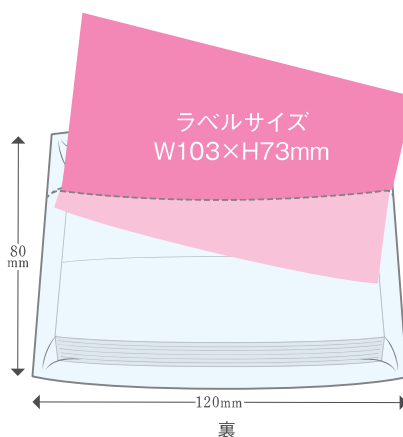

フィルムの外側がポケットになっていますのでお客様で作成されたチラシなどを差し込んでご利用いただけます。



単価表(花柄 ポケットティッシュ)

枚数	数量	1,000 個	2,000 個	3,000 個	4,000 個	5,000 個	10,000 個	10,000個以上の場合はお問い合わせ下さい。
8W		4.81 円	4.60 円	4.33 円	4.32 円	4.31 円	4.24 円	

※掲載価格は合計金額(税込)、単価(税別)表記となります。※出荷単位にて一括送料込み(北海道・沖縄・離島除く) ※土・日・祝の配達、及び時間指定はお受けできません。
※商品在庫は変動いたします。商品によっては終売の可能性がございますのでご注文前に在庫確認をお願いいたします。
※在庫数によって通常のご納期よりも日数を要する場合がございます。※商品の内容、パッケージは予告なく変更になる場合がございます。
※掲載写真はイメージですので、商品によっては実物と色味や素材が異なる場合がございます。
※個人宅、及びショッピングモールや建物の上階、地下へのお届けの際には、別途料金が発生する場合がございますので確認をお願いいたします。



ラベル入り ポケットティッシュ スクエアサイズ

表示価格は参考価格となります。
出荷単位送料込（北海道、沖縄、離島は別途）

納期 2週間程度で出荷



- 商品サイズ：約 W125×H110mm
- 入り数：1 ケース 500 個入

単価表（ポケットティッシュ スクエアサイズ ラベル封入）※税別表記

枚数	数量	1,000 個	2,000 個	3,000 個	4,000 個	5,000 個	10,000 個	10,000個以上の場合は お問い合わせ下さい。
6W		9.35 円	8.10 円	7.08 円	6.63 円	6.25 円	5.80 円	
8W		9.90 円	8.65 円	7.80 円	7.30 円	6.80 円	6.35 円	
10W		10.15 円	9.15 円	8.12 円	7.55 円	7.15 円	6.50 円	

ポケットティッシュ スクエアサイズ（無地）

表示価格は参考価格となります。
出荷単位送料込（北海道、沖縄、離島は別途）

納期 最短翌営業日後出荷



- 商品サイズ：約 W125×H110mm
- 入り数：1 ケース 500 個入

単価表（ポケットティッシュ スクエアサイズ ラベル封入）※税別表記

枚数	数量	1,000 個	2,000 個	3,000 個	4,000 個	5,000 個	10,000 個	10,000個以上の場合は お問い合わせ下さい。
6W		5.13 円	5.06 円	5.00 円	4.94 円	4.88 円	4.60 円	
8W		5.82 円	5.75 円	5.68 円	5.61 円	5.54 円	5.23 円	
10W		6.14 円	6.06 円	5.99 円	5.91 円	5.84 円	5.51 円	

※掲載価格は合計金額（税込）、単価（税別）表記となります。※出荷単位にて一括送料込み（北海道・沖縄・離島除く） ※土・日・祝の配達、及び時間指定はお受けできません。
※商品在庫は変動いたします。商品によっては終売の可能性がございますのでご注文前に在庫確認をお願いいたします。
※在庫数によって通常のご納期より日数を要する場合がございます。※商品の内容、パッケージは予告なく変更になる場合がございます。
※掲載写真はイメージですので、商品によっては実物と色味や素材が異なる場合がございます。
※個人宅、及びショッピングモールや建物の上階、地下へのお届けの際には、別途料金が発生する場合がございますので確認をお願いいたします。



ボックスティッシュ 150W

表示価格は参考価格となります。
出荷単位送料込（北海道、沖縄、離島は別途）

納期 3週間程度で出荷

ボックスティッシュ 150W

- 商品サイズ:約W210×H55×D112mm
- 印刷:フルカラー印刷+OPニス
- 紙質:パルプ100%
- 外装:5個シュリンクパック

全面オリジナル
フルカラー印刷



単価表(ボックスティッシュ150W) ※税別表記

枚数	数量	1,040 個	2,000 個	3,040 個	5,040 個	5,040個以上の場合は お問い合わせ下さい。
150W		162.45 円	115.80 円	99.20 円	87.75 円	

小ロット ボックスティッシュ

表示価格は参考価格となります。
出荷単位送料込（北海道、沖縄、離島は別途）

納期 3週間程度で出荷

小ロット ボックスティッシュ

- 商品サイズ:約W240×H65×D115mm
- 印刷:フルカラー印刷
- 紙質:パルプ100%
- 外装:バラ

100個~
オリジナル



単価表(ボックスティッシュ) ※税別表記

枚数	数量	100 ~ 1,000 個	1,000個以上の場合は お問い合わせ下さい。
150W		253.33 円	
200W		266.67 円	

※掲載価格は合計金額(税込)、単価(税別)表記となります。※出荷単位にて一括送料込み(北海道・沖縄・離島除く) ※土・日・祝の配達、及び時間指定はお受けできません。
※商品在庫は変動いたします。商品によっては終売の可能性がございますのでご注文前に在庫確認をお願いいたします。
※在庫数によって通常のご納期よりも日数を要する場合がございます。※商品の内容、パッケージは予告なく変更になる場合がございます。
※掲載写真はイメージですので、商品によっては実物と色味や素材が異なる場合がございます。
※個人宅、及びショッピングモールや建物の上階、地下へのお届けの際には、別途料金が発生する場合がございますので確認をお願いいたします。



表示価格は参考価格となります。
 出荷単位送料込（北海道、沖縄、離島は別途）

納期 3週間程度で出荷

キューブボックスティッシュ 80W

キューブボックスティッシュ 80W

- 商品サイズ:約W110×H110×D110mm
- 印刷:フルカラー印刷+OPニス
- 紙質:パルプ100%
- 外装:バラ

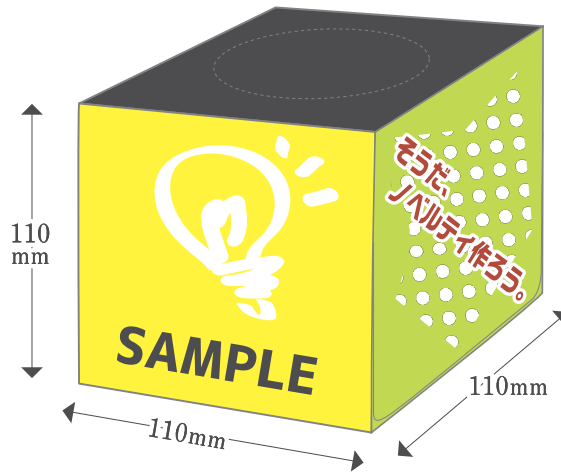

全面オリジナル
フルカラー印刷

単価表(キューブボックスティッシュ80W) ※税別表記

枚数	数量	1,020 個	2,040 個	3,000 個	4,020 個	5,040 個	5,040個以上の場合は お問い合わせ下さい。
80W		153.80 円	114.40 円	101.70 円	95.31 円	90.30 円	

表示価格は参考価格となります。
 出荷単位送料込（北海道、沖縄、離島は別途）

納期 3週間程度で出荷

小ロット キューブボックスティッシュ 80W

キューブボックスティッシュ 80W

- 商品サイズ:約W100×H100×D100mm
- 印刷:フルカラー印刷
- 紙質:パルプ100%
- 外装:バラ

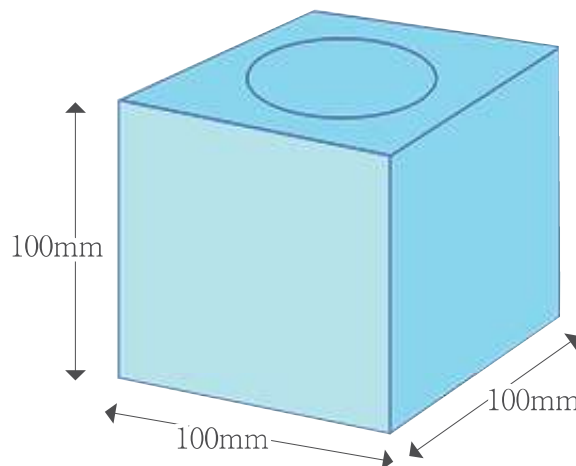

100個～
オリジナル

単価表(キューブボックスティッシュ80W) ※税別表記

枚数	数量	100～1,000個	1,000個以上の場合は お問い合わせ下さい。
80W		220.00 円	

※掲載価格は合計金額(税込)、単価(税別)表記となります。※出荷単位にて一括送料込み(北海道・沖縄・離島除く) ※土・日・祝の配達、及び時間指定はお受けできません。
 ※商品在庫は変動いたします。商品によっては終売の可能性がございますのでご注文前に在庫確認をお願いいたします。
 ※在庫数によって通常のご納期よりも日数を要する場合がございます。※商品の内容、パッケージは予告なく変更になる場合がございます。
 ※掲載写真はイメージですので、商品によっては実物と色味や素材が異なる場合がございます。
 ※個人宅、及びショッピングモールや建物の上階、地下へのお届けの際には、別途料金が発生する場合がございますので確認をお願いいたします。

ミニハンドタオル

- 商品サイズ
約 200×200mm
- 名入れ：1色 (約 110×160mm)
- 包装：OP 袋入り

シャーリング生地とは・・・

パイルの表面をカットしたものをシャーリングといいます。
シャーリング生地は、表面が柔らかく、肌触りがいいのが特徴です。

生地の色のご選択



ホワイト ピンク イエロー ブルー グリーン



※OP袋入り

- タオル生地への名入れの色 (1色) をご選択ください。
(白色の名入れはできません)

基本色



※特色指定がある場合は別途ご相談ください。※グラデーションの表現はできません。
※印字のサイズや細かい柄、線など表現できない場合があります。

●名入れ範囲

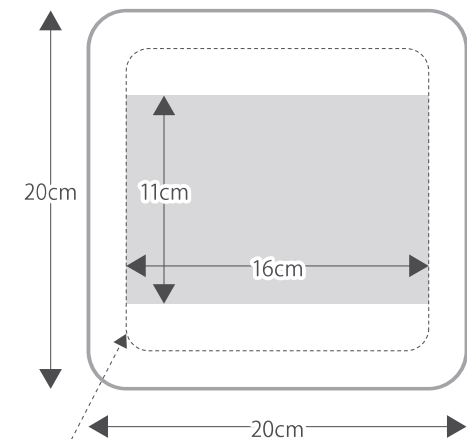

この範囲内であれば
どの位置でも可能です。

●名入れ見本



1色 (生地色：ブルー)



1色 (生地色：イエロー)



1色 (生地色：ホワイト)

単価表 (ミニハンドタオル) ※税別表記

数量	100 個	200 個	300 個	400 個	500 個	1000 個	1,000個以上の場合は お問い合わせ下さい。
単価	143.00円	120.00円	113.00円	111.00円	107.00円	100.00円	

※掲載価格は合計金額 (税込)、単価 (税別) 表記となります。※出荷単位にて一括送料込み (北海道・沖縄・離島除く) ※土・日・祝の配達、及び時間指定はお受けできません。
※商品在庫は変動いたします。商品によっては終売の可能性がございますのでご注文前に在庫確認をお願いいたします。
※在庫数によって通常のご納期よりも日数を要する場合がございます。※商品の内容、パッケージは予告なく変更になる場合がございます。
※掲載写真はイメージですので、商品によっては実物と色味や素材が異なる場合がございます。
※個人宅、及びショッピングモールや建物の上階、地下へのお届けの際には、別途料金が発生する場合がございますので確認をお願いいたします。

フェイスタオル ポケット付き OPP 袋入り

表示価格は参考価格となります。
出荷単位送料込（北海道、沖縄、離島は別途）

納期 3週間程度で出荷

フェイスタオル ポケット付き OPP 袋入り

- 商品サイズ：約 135×250mm
- タオルサイズ：約 W850×H340mm
- 包装：個別 OPP 袋入り
- 入数：1 ケース 120 枚入
- ケースサイズ：約 530×483×280mm

表書きと名入れをつけてお渡しいただけます。



白フェイスタオル **200** 枚

+

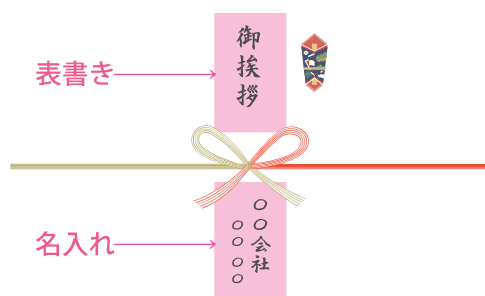

オリジナルのし紙

=



【あ】



【い】



【う】



【え】



【お】

単価表 (フェイスタオル ポケット付き OPP 袋入り) ※税別表記

数量	120 個	240 個	480 個	600 個	720 個	960 個	960個以上の場合は お問い合わせ下さい。
単価	156.43 円	150.48 円	147.50 円	146.91 円	146.51 円	146.02 円	

※掲載価格は合計金額 (税込)、単価 (税別) 表記となります。※出荷単位にて一括送料込み (北海道・沖縄・離島除く) ※土・日・祝の配達、及び時間指定はお受けできません。
※商品在庫は変動いたします。商品によっては終売の可能性がございますのでご注文前に在庫確認をお願いいたします。
※在庫数によって通常のご納期よりも日数を要する場合がございます。※商品の内容、パッケージは予告なく変更になる場合がございます。
※掲載写真はイメージですので、商品によっては実物と色味や素材が異なる場合がございます。
※個人宅、及びショッピングモールや建物の上階、地下へのお届けの際には、別途料金が発生する場合がございますので確認をお願いいたします。



表示価格は参考価格となります。
 出荷単位送料込（北海道、沖縄、離島は別途）

納期 2週間程度で出荷

国内検品済み 広告入りマスク

需要の高い、もらって嬉しい広告用マスク。
 需要が高いので受け取り率アップも見込めます！

／ ポケットにラベルが入ります ／

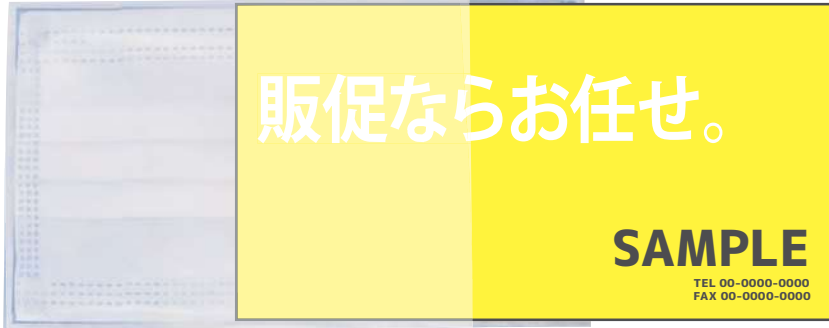

すべて国内検品済み

- 商品サイズ：約 W186×H100×D1.5mm（外装込み）
- 入り数：1ケース 500個入
- ケースサイズ：約 540×200×240mm
- マスク素材：不織布

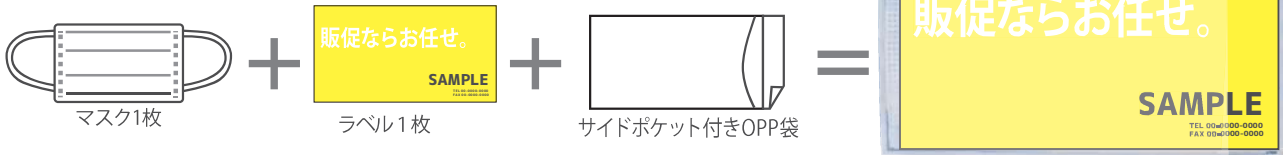

単価表（マスク+ラベル+サイドポケット付きOPP袋）※税別表記

数量	500枚	1,000枚	2,000枚	3,000枚	5,000枚	10,000枚	10,000枚以上は お問い合わせください
単価	30.8円	25.9円	23.3円	22.4円	21.7円	21.2円	

個包装なので
清潔で配布
しやすい！

ラベルを入れて
宣伝効果
UP!

需要が高いので
受け取り率
UP!

表示価格は参考価格となります。
 出荷単位送料込（北海道、沖縄、離島は別途）

納期 1週間程度で出荷

国内検品済み 1枚個包装マスク

個包装だから清潔で配布しやすい！

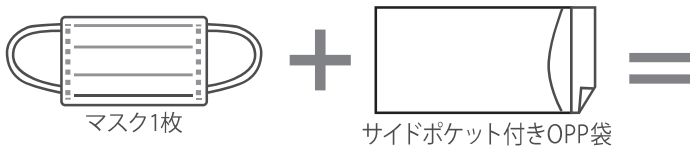

- 商品サイズ：約 W186×H100×D1.5mm（外装込み）
- 入り数：1ケース 500個入
- ケースサイズ：約 540×200×240mm
- マスク素材：不織布

単価表（マスク+サイドポケット付きOPP袋）※税別表記

数量	500枚	1,000枚	2,000枚
単価	23.6円	19.9円	18.1円



すべて国内検品済み

広告物などを
ポケットに入れることができます。



B5サイズ3つ折り用紙がピッタリ入る！

※掲載価格は合計金額（税込）、単価（税別）表記となります。※出荷単位にて一括送料込み（北海道・沖縄・離島除く） ※土・日・祝の配達、及び時間指定はお受けできません。
 ※商品在庫は変動いたします。商品によっては終売の可能性がございますのでご注文前に在庫確認をお願いいたします。
 ※在庫数によって通常のご納期よりも日数を要する場合がございます。※商品の内容、パッケージは予告なく変更になる場合がございます。
 ※掲載写真はイメージですので、商品によっては実物と色味や素材が異なる場合がございます。
 ※個人宅、及びショッピングモールや建物の上階、地下へのお届けの際には、別途料金が発生する場合がございますのでご確認ください。



表示価格は参考価格となります。
出荷単位送料込（北海道、沖縄、離島は別途）

納期 3週間程度で出荷

オリジナルラベル入り ナノックス

オリジナルラベル入り ナノックス

- ラベルサイズ：73×103mm
- ナノックス：63×113mm



ナノックス10g×3個

+



啓発ラベル1枚

+

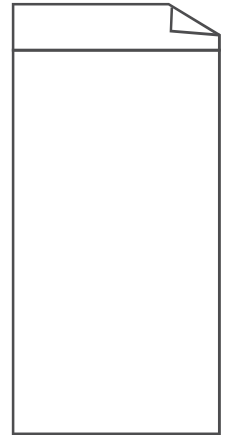

サイドポケット付き
OPP袋

単価表(ラベル1枚+ナノックス3個+OPP袋) ※税別表記

数量	100個	200個	300個	400個	500個	1000個	1,000個以上の場合は お問い合わせ下さい。
単価	135.67円	128.05円	125.51円	124.24円	123.48円	121.95円	

表示価格は参考価格となります。
出荷単位送料込（北海道、沖縄、離島は別途）

納期 3週間程度で出荷

ハイテクスポンジ

ハイテクスポンジ (OPP袋・ラベル入り)

- 商品サイズ：約 W100×D75×H20mm
- 入り数：1ケース 100個入
- ケースサイズ：約 530×330×130mm

洗面所やお椀などの汚れにサッとこすって簡単おそうじ♪
水に濡らすだけで使えて便利！年末年始のお掃除にぴったり！
オリジナルラベルを本体と一緒にポケット付きのOPP袋に封入します。



ポケット付き OPP袋
に封入しています。



単価表(ラベル1枚+ハイテクスポンジ+OPP袋) ※税別表記

数量	100個	200個	300個	400個	500個	1000個
単価	66.0円	52.0円	47.0円	49.4円	45.0円	42.0円

※掲載価格は合計金額(税込)、単価(税別)表記となります。※出荷単位にて一括送料込み(北海道・沖縄・離島除く) ※土・日・祝の配達、及び時間指定はお受けできません。
※商品在庫は変動いたします。商品によっては終売の可能性がございますのでご注文前に在庫確認をお願いいたします。
※在庫数によって通常のご納期よりも日数を要する場合がございます。※商品の内容、パッケージは予告なく変更になる場合がございます。
※掲載写真はイメージですので、商品によっては実物と色味や素材が異なる場合がございます。
※個人宅、及びショッピングモールや建物の上階、地下へのお届けの際には、別途料金が発生する場合がございますので確認をお願いいたします。



アルコールジェル

表示価格は参考価格となります。
出荷単位送料込（北海道、沖縄、離島は別途）

納期 3週間程度で出荷

ラベル入り アルコール除菌ジェル

●商品サイズ：約 W105×H75mm（外装込み）

安心の日本製アルコールジェルにラベル封入したノベルティです。



表面にラベルとアルコールジェルが同時に見えます

単価表(ラベル+アルコールジェル+OPP袋)※税別表記

数量	100個	200個	300個	400個	500個	1000個
単価	54.6円	41.3円	36.9円	35.6円	34.2円	31.1円

携帯用アルコール除菌ジェル1包

単価 **14.00円** 合計 **30,800円** (税込)

出荷単位：2,000

サイズ：約 39×100×2mm

成分：水、エタノール、
乳酸 Na アルコール含有率 67%



マスクケース+除菌ウェットティッシュ 10枚入

表示価格は参考価格となります。
出荷単位送料込（北海道、沖縄、離島は別途）

納期 5週間程度で出荷

ウェットティッシュ 10枚入 凸4色印刷
抗菌マスクケース 4色+白印刷

単価 **220.00円** 合計 **242,000円** (税込)

●出荷単位：1,000個

●商品サイズ

抗菌マスクケース：約 112×205mm

ウェットティッシュ：約 135×75×D10mm

●印刷：抗菌マスクケース／4色+白
ウェットティッシュ／凸4

※ウェットティッシュは凸1、凸2、凸3、
オフセット4色も別途料金でお選び頂けます。

※ウェットティッシュ5枚入りも対応可。



ウェットティッシュ1個

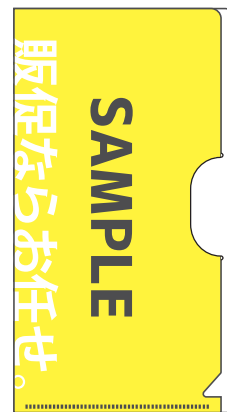

マスクケース1枚

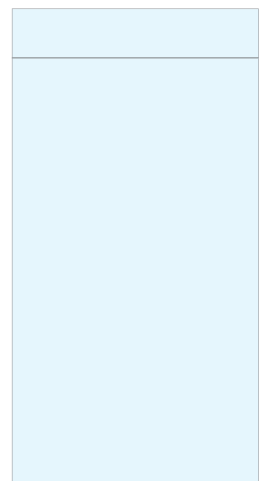

OP袋

※掲載価格は合計金額(税込)、単価(税別)表記となります。※出荷単位にて一括送料込み(北海道・沖縄・離島除く) ※土・日・祝の配達、及び時間指定はお受けできません。

※商品在庫は変動いたします。商品によっては終売の可能性がございますのでご注文前に在庫確認をお願いいたします。

※在庫数によって通常のご納期よりも日数を要する場合がございます。※商品の内容、パッケージは予告なく変更になる場合がございます。

※掲載写真はイメージですので、商品によっては実物と色味や素材が異なる場合がございます。

※個人宅、及びショッピングモールや建物の上階、地下へのお届けの際には、別途料金が発生する場合がございますので確認をお願いいたします。



包装紙オリジナル トイレットロール

表示価格は参考価格となります。
出荷単位送料込（北海道、沖縄、離島は別途）

納期 4週間程度で出荷

包装紙オリジナルトイレットロール

- 出荷単位:100
- 商品サイズ:約114mm×30m2枚重ね
- 印刷:包装紙/フルカラー印刷
- 材質:純白ロール紙
- 包装:ハダカ
- 梱包:1ケース/100

包装紙を自社のオリジナルに変更できる
ちょっと面白いノベルティ。



単価表(包装紙オリジナル トイレットロール) ※税別表記 ※オプション:個別包装OP入/プラス@12.0円+税アップ

数量	100個	200個	300個	400個	500個	1000個	1,000個以上の場合は お問い合わせ下さい。
単価	157.00円	130.00円	117.00円	110.00円	107.00円	98.00円	

全て水に流せるポケットティッシュ

表示価格は参考価格となります。
出荷単位送料込（北海道、沖縄、離島は別途）

納期 お問い合わせ下さい。

全て水に流せるポケットティッシュ 10W

既製品

単価 **12.74円** 合計 **14,014円** (税込)

- 出荷単位:1,000個
- 商品サイズ:約 W125×H85mm
- 原紙:水に流せるティッシュ 200×210mm フィルム/水に流せる
- 外装:水に流せる外装・紙



全て水に流せるポケットティッシュ 10W

ラベル差込み

- 出荷単位:1,000個
- 商品サイズ:約 W125×H85mm
- 印刷:片面フルカラー印刷
- ラベルサイズ:103×73mm 用紙/コート 90kg
- 原紙:水に流せるティッシュ 200×210mm フィルム/水に流せる
- 外装:水に流せる外装・紙



単価表(全て水に流せるポケットティッシュ10W) ※税別表記

数量	1,000個	2,000個	3,000個	4,000個	5,000個	10,000個	10,000個以上の場合は お問い合わせ下さい。
単価	15.45円	14.20円	13.45円	12.95円	12.65円	12.20円	

※掲載価格は合計金額(税込)、単価(税別)表記となります。※出荷単位にて一括送料込み(北海道・沖縄・離島除く) ※土・日・祝の配達、及び時間指定はお受けできません。
※商品在庫は変動いたします。商品によっては終売の可能性がございますのでご注文前に在庫確認をお願いいたします。
※在庫数によって通常のご納期よりも日数を要する場合がございます。※商品の内容、パッケージは予告なく変更になる場合がございます。
※掲載写真はイメージですので、商品によっては実物と色味や素材が異なる場合がございます。
※個人宅、及びショッピングモールや建物の上階、地下へのお届けの際には、別途料金が発生する場合がございますので確認をお願いいたします。



表示価格は参考価格となります。
 出荷単位送料込（北海道、沖縄、離島は別途）

納期 3週間程度で出荷

ケアテープセット・おそうじ綿棒セット

品番：NZ-100 ケアテープセット



Mサイズ：2枚
 Sサイズ：2枚
 の4枚セット

- 仕上がりサイズ：約W70×H90×D2mm
- 印刷：片面フルカラー印刷
- 梱包：適量梱包

※裏面は無地で注意事項等が記載されます。

単価表（ケアテープセット）※税別表記

数量	100 個	200 個	300 個	400 個	500 個	1000 個	1,000個以上の場合はお問い合わせ下さい。
単価	165.00 円	107.00 円	90.00 円	77.00 円	67.00 円	45.00 円	

品番：NZ-101 抗菌綿棒セット



5本綴り
 1セット

- 仕上がりサイズ：約W100×H70×D2mm
- 印刷：片面フルカラー印刷
- 梱包：適量梱包

※裏面は無地で注意事項等が記載されます。

単価表（抗菌綿棒セット）※税別表記

数量	100 個	200 個	300 個	400 個	500 個	1000 個	1,000個以上の場合はお問い合わせ下さい。
単価	165.00 円	107.00 円	90.00 円	77.00 円	67.00 円	45.00 円	

※掲載価格は合計金額（税込）、単価（税別）表記となります。※出荷単位にて一括送料込み（北海道・沖縄・離島除く） ※土・日・祝の配達、及び時間指定はお受けできません。
 ※商品在庫は変動いたします。商品によっては終売の可能性がございますのでご注文前に在庫確認をお願いいたします。
 ※在庫数によって通常のご納期よりも日数を要する場合がございます。※商品の内容、パッケージは予告なく変更になる場合がございます。
 ※掲載写真はイメージですので、商品によっては実物と色味や素材が異なる場合がございます。
 ※個人宅、及びショッピングモールや建物の上階、地下へのお届けの際には、別途料金が発生する場合がございますので確認をお願いいたします。



A4 サイズ クリアファイル

全色カラー印刷  + 

商品サイズ	W220×H310×D0.2mm
入り数	1 ケース 500 枚
素材	PP(ポリプロピレン) 透明
印刷	オフセット UV 印刷 4色フルカラー+白
包装	バラ
オプション	PP 袋封入基本料金 2,000 円+@6.5

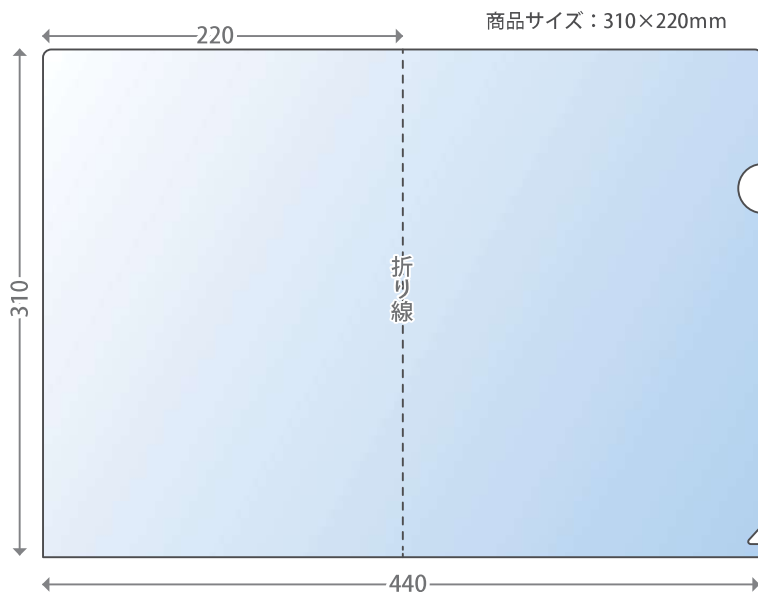

全面オリジナル
フルカラー印刷!

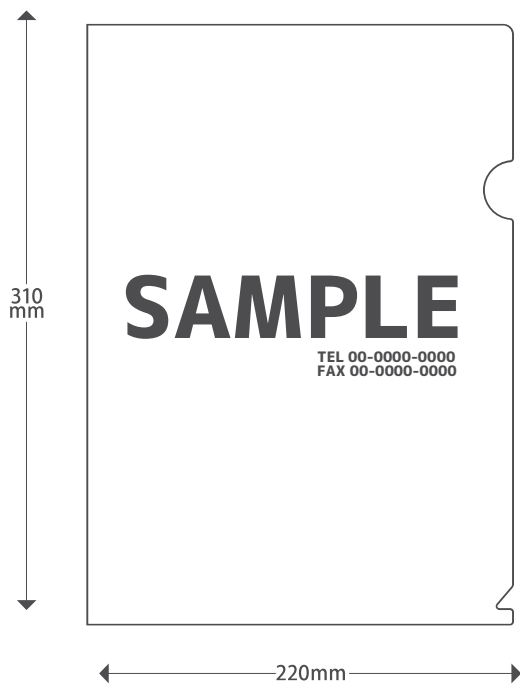

デザイン例

単価表 (A4 クリアファイル) ※税別表記

数量	100枚	300枚	500枚	1000枚
単価	264.00円	110.67円	82.40円	56.80円

ぺんてる (ボールペン・シャーペン)

表示価格は参考価格となります。
出荷単位送料込 (北海道、沖縄、離島は別途)

納期 3週間程度で出荷

点線は名入れ位置です

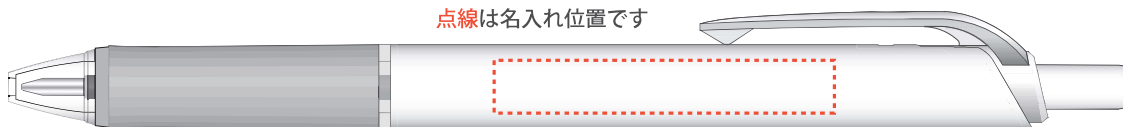

- 黒
- 赤
- 黄
- オレンジ
- 白
- 青
- 黄緑
- ピンク
- 紺
- 水色
- 緑
- グレー

※名入れの色は左から1色お選びください。

ビクター フィール0.7 ワイドオープンクリップ ボールペン



7mm 50mm
ロゴや名前が見えやすい
白軸のボールペンです

- ボール径：0.7mm
- インキ：黒
- 名入：1色のみ名入れ印刷
- 包装：1本 / OP袋入は@+4.0円

単価表(ボールペン+1色名入れ)※税別表記

数量	100個	200個	300個	500個
単価	88.00円	82.00円	67.00円	64.00円



単価表(ボールペン+フルカラー名入れ)※税別表記

数量	500個	1,000個	2,000個	3,000個
単価	72.00円	70.00円	69.00円	68.00円

エナージェル エス ボールペン



7mm 45mm
軽くてなめらかな書き味です！
濃くはっきりした文字が書け、
速記にも強く、乾きも速い。

- 芯径：0.5mm
- 名入：1色のみ名入れ印刷
- 包装：1本 / OP袋入は@+4.0円

単価表(ボールペン+1色名入れ)※税別表記

数量	100個	200個	300個	500個
単価	88.00円	82.00円	67.00円	64.00円

ドット・イー シャープペンシル0.5



7mm 45mm
消しゴム付きシャーペン
芯が見えるブラックと
ロゴや名前が見えやすい
白軸タイプがあります

単価表(シャープペン+1色名入れ)※税別表記

数量	100個	200個	300個	500個
単価	88.00円	82.00円	67.00円	64.00円

※掲載価格は合計金額(税込)、単価(税別)表記となります。※出荷単位にて一括送料込み(北海道・沖縄・離島除く) ※土・日・祝の配達、及び時間指定はお受けできません。
※商品在庫は変動いたします。商品によっては終売の可能性がございますのでご注文前に在庫確認をお願いいたします。
※在庫数によって通常のご納期よりも日数を要する場合がございます。※商品の内容、パッケージは予告なく変更になる場合がございます。
※掲載写真はイメージですので、商品によっては実物と色味や素材が異なる場合がございます。
※個人宅、及びショッピングモールや建物の上階、地下へのお届けの際には、別途料金が発生する場合がございますので確認をお願いいたします。



表示価格は参考価格となります。
出荷単位送料込（北海道、沖縄、離島は別途）

納期 3週間程度で出荷

ぺんてる（蛍光ペン・のし箱）

ノック式ハンディラインS



イエロー



ライトグリーン



ピンク



スカイブルー



ノック式タイプの
ラインペンなのでらくらく♪

- 筆記線幅：1~3.5mm
- インキ色：イエロー、ライトグリーン、ピンク、スカイブルー
- 名入：1色のみ名入れ印刷
- 包装：1本/OP袋入は@+4.0円

単価表(マーカーペン+1色名入れ)※税別表記

数量	100個	200個	300個	500個
単価	116.00円	100.00円	95.00円	92.00円

フィットライン



イエロー



ライトグリーン



ピンク



スカイブルー



普通紙・OA用紙に使えます！

- 筆記線幅：(太) 1~3.5mm、(細) 1.0mm
- インキ色：イエロー、ライトグリーン、ピンク、スカイブルー
- 名入：1色のみ名入れ印刷
- 包装：1本/OP袋入は@+4.0円

単価表(マーカーペン+1色名入れ)※税別表記

数量	100個	200個	300個	500個
単価	88.00円	82.00円	67.00円	64.00円

■オプション のし箱

上部
縦 30mm × 横 20mm

下部
縦 65mm × 横 20mm



1本用



- 本数：1本
- サイズ：155×19×19mm

2本用



- 本数：2本
- サイズ：155×32×14mm

単価表 1本用・2本用 のし箱 1色(スミ)名入れ有り ※税別表記

数量	100個	200個	300個	500個
単価	48.00円	28.00円	21.00円	16.00円

※箱のみの価格となります（別途ペン代）
※箱のみのご注文不可。

※掲載価格は合計金額(税込)、単価(税別)表記となります。※出荷単位にて一括送料込み(北海道・沖縄・離島除く) ※土・日・祝の配達、及び時間指定はお受けできません。
※商品在庫は変動いたします。商品によっては終売の可能性がございますのでご注文前に在庫確認をお願いいたします。
※在庫数によって通常のご納期よりも日数を要する場合がございます。※商品の内容、パッケージは予告なく変更になる場合がございます。
※掲載写真はイメージですので、商品によっては実物と色味や素材が異なる場合がございます。
※個人宅、及びショッピングモールや建物の上階、地下へのお届けの際には、別途料金が発生する場合がございますので確認をお願いいたします。



ゼブラ (ボールペン)

表示価格は参考価格となります。
出荷単位送料込 (北海道、沖縄、離島は別途)

納期 3週間程度で出荷

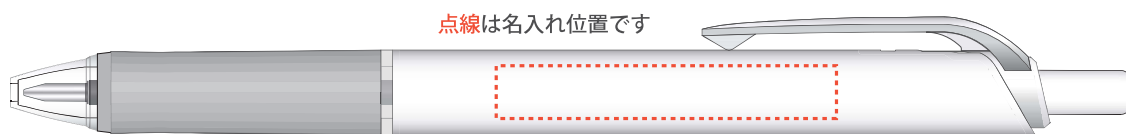

- 黒
- 赤
- 黄
- オレンジ
- 白
- 青
- 黄緑
- ピンク
- 紺
- 水色
- 緑
- グレー

※名入れの色は左から1色お選びください。

サラサクリップ0.5mm ホワイト軸抗菌



ロゴや名前が見えやすい
白軸のボールペンです

- ボール径：0.5mm
- インキ：黒
- 名入：1色のみ名入れ印刷
- 包装：OP袋入

単価表(サラサクリップボールペン+1色名入れ)※税別表記

数量	100個	200個	300個	500個
単価	196.0円	130.0円	114.0円	98.0円

クリップオンG2C 2色ボールペン



1本で黒・赤2色インキが使える
多色ボールペンです。

- 芯径：0.7mm
- インキ：黒・赤
- 名入：1色のみ名入れ印刷
- 包装：OP袋入

単価表(2色ボールペン+1色名入れ)※税別表記

数量	100個	200個	300個	500個
単価	289.0円	241.0円	223.0円	211.0円

表紙オリジナル エコメモ帳

表示価格は参考価格となります。
出荷単位送料込 (北海道、沖縄、離島は別途)

納期 3週間程度で出荷



- 商品サイズ：約 120×85×10mm
- 入り数：1 ケース 100 個入
- ケースサイズ：約 460×260×110mm



※地球環境保護を考慮して
捨て紙を利用しています。

単価表(表紙オリジナル+OPP袋+エコメモ帳)※税別表記

数量	100個	200個	300個	400個	500個	1000個
単価	94.9円	73.5円	68.4円	65.0円	64.0円	60.5円

※掲載価格は合計金額(税込)、単価(税別)表記となります。※出荷単位にて一括送料込み(北海道・沖縄・離島除く) ※土・日・祝の配達、及び時間指定はお受けできません。
※商品在庫は変動いたします。商品によっては終売の可能性がございますのでご注文前に在庫確認をお願いいたします。
※在庫数によって通常のご納期よりも日数を要する場合がございます。※商品の内容、パッケージは予告なく変更になる場合がございます。
※掲載写真はイメージですので、商品によっては実物と色味や素材が異なる場合がございます。
※個人宅、及びショッピングモールや建物の上階、地下へのお届けの際には、別途料金が発生する場合がございますので確認をお願いいたします。



アラビックヤマトミニ 20ml

- 出荷単位:500
- 商品サイズ:約31×31×60mm
- 印刷:ラベルシール/1色印刷
- 印刷範囲:W34×H24mm 右記既製型より1種選択
- 包装:個別OP袋入
- 梱包:適量梱包



既製品イメージ
イメージは2色印刷

既製型



角丸

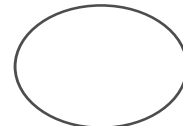

楕円



ハート

単価表(アラビックヤマトミニ20ml)※税別表記

数量	500個	1,000個	2,000個	3,000個
単価	193.00円	165.00円	150.00円	145.00円

スティックのり 白軸 5g

- 出荷単位:500
- 商品サイズ:約16×16×71mm
- 印刷:ラベルシール/フルカラー印刷
- 印刷範囲:W54×H46mm
- 包装:個別OP袋入
- 梱包:適量梱包



商品イメージ
※白軸10gの画像です。



商品イメージ
白軸5g

単価表(スティックのり 白軸5g)※税別表記

数量	500個	1,000個	2,000個	3,000個
単価	259.00円	168.00円	123.00円	108.00円

テープ型フセン

- 出荷単位:500
- 商品サイズ:約58×18×47mm
- 色柄:4色アソート
- 印刷:1色印刷
- 印刷範囲:側面/W43×H27mm
- 包装:個別ジッパー袋入
- 梱包:適量梱包



既製品イメージ



包装イメージ

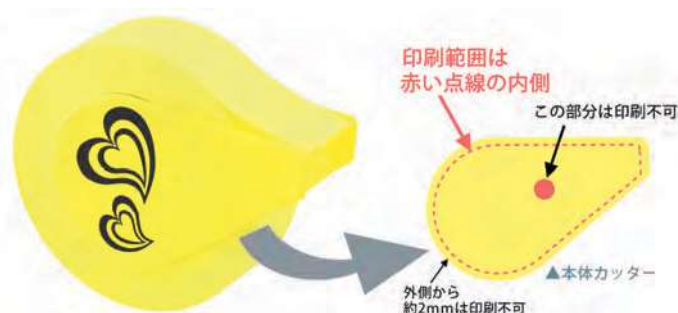

単価表(スティックのり 白軸5g)※税別表記

数量	500個	1,000個	2,000個	3,000個
単価	337.00円	308.00円	290.00円	270.00円

※掲載価格は合計金額(税込)、単価(税別)表記となります。※出荷単位にて一括送料込み(北海道・沖縄・離島除く) ※土・日・祝の配達、及び時間指定はお受けできません。
※商品在庫は変動いたします。商品によっては終売の可能性がございますのでご注文前に在庫確認をお願いいたします。
※在庫数によって通常のご納期よりも日数を要する場合がございます。※商品の内容、パッケージは予告なく変更になる場合がございます。
※掲載写真はイメージですので、商品によっては実物と色味や素材が異なる場合がございます。
※個人宅、及びショッピングモールや建物の上階、地下へのお届けの際には、別途料金が発生する場合がございますので確認をお願いいたします。



はちみつ梅

品番：KN-001
合計金額(税込)
単価：1,800円(税別) 1,944円
出荷単位：1箱
内容量：200g
賞味期間：製造日より6ヶ月



うめ21

品番：KN-002
合計金額(税込)
単価：1,800円(税別) 1,944円
出荷単位：1箱
内容量：200g
賞味期間：製造日より3ヶ月



からしうめたいこ

品番：KN-003
合計金額(税込)
単価：1,800円(税別) 1,944円
出荷単位：1箱
内容量：200g
賞味期間：製造日より6ヶ月



ほうばいづけ

品番：KN-004
合計金額(税込)
単価：1,800円(税別) 1,944円
出荷単位：1箱
内容量：200g
賞味期間：製造日より6ヶ月



梅干こんぶ茶

品番：KN-005
合計金額(税込)
単価：1,470円(税別) 1,588円
出荷単位：1箱
内容量：1.5g×20袋
賞味期間：製造日より1年



UME-BOX(うめボックス)

品番：KN-006
合計金額(税込)
単価：2,100円(税別) 2,268円
出荷単位：1箱
内容：「UME-HOUBAI」(豊梅漬)
「UME-KARASHI」(辛子梅太子)
「UME-SWEET」(うめ21)



うめ缶せっと

品番：KN-007
合計金額(税込)
単価：3,500円(税別) 3,780円
出荷単位：1箱
内容：豊梅漬、辛子梅太子、梅21、しらぼし
賞味期間：(製造日より)豊梅漬/6ヶ月
辛子梅太子/6ヶ月、梅21/3ヶ月
しらぼし/1年



本家のうめ

品番：KN-008
合計金額(税込)
単価：3,700円(税別) 3,996円
出荷単位：1箱
内容量：10粒(木箱入り)



東京・大阪名店カレー詰合せ4食

品番：MS-001
合計金額(税込)
単価：1,950円(税別) 33,696円
出荷単位：16個(16×1カートン)
個装形態：化粧箱(290×200×48mm)
内容：200g×2 180g×2



東京・大阪焼肉名店カレー詰合せ4食

品番：MS-002
合計金額(税込)
単価：2,030円(税別) 35,079円
出荷単位：16個(16×1カートン)
個装形態：化粧箱(290×200×48mm)
内容：180g×4



富士山カレー4食セット

品番：MS-003
合計金額(税込)
単価：2,580円(税別) 44,583円
出荷単位：16個(16×1カートン)
個装形態：化粧箱(290×200×48mm)
内容：200g×4



但馬屋カレー詰合せ4食

品番：MS-004
合計金額(税込)
単価：2,130円(税別) 36,807円
出荷単位：16個(16×1カートン)
個装形態：化粧箱(290×200×48mm)
内容：200g×2 180g×2



カレーで巡る京の味4食セット

品番：MS-005
合計金額(税込)
単価：2,110円(税別) 36,461円
出荷単位：16個(16×1カートン)
個装形態：化粧箱(290×200×48mm)
内容：180g×4



牛角カルビカレー詰合せ4食

品番：MS-006
合計金額(税込)
単価：1,950円(税別) 33,696円
出荷単位：16個(16×1カートン)
個装形態：化粧箱(290×200×48mm)
内容：180g×4



関西銘店カレー4食セット

品番：MS-007
合計金額(税込)
単価：2,160円(税別) 37,325円
出荷単位：16個(16×1カートン)
個装形態：化粧箱(290×200×48mm)
内容：200g×4



関西銘店カレー6食セット

品番：MS-008
合計金額(税込)
単価：3,230円(税別) 41,861円
出荷単位：12個(12×1カートン)
個装形態：化粧箱(425×200×48mm)
内容：200g×5 220g×1

※掲載価格は合計金額(税込)、単価(税別)表記となります。※出荷単位にて一括送料込み(北海道・沖縄・離島除く) ※土・日・祝の配達、及び時間指定はお受けできません。
※商品在庫は変動いたします。商品によっては終売の可能性がございますのでご注文前に在庫確認をお願いいたします。
※在庫数によって通常のご納期よりも日数を要する場合がございます。※商品の内容、パッケージは予告なく変更になる場合がございます。
※掲載写真はイメージですので、商品によっては実物と色味や素材が異なる場合がございます。
※個人宅、及びショッピングモールや建物の上階、地下へのお届けの際には、別途料金が発生する場合がございますので確認をお願いいたします。





日本小麦倶楽部 半生讃岐うどん

品番: IS-001 合計金額(税込)
単価: **500.0**円(税別) **21,600**円
出荷単位: 40個(20×2カートン)
個装形態: デザイン袋(300×141×40mm)
内容: 300g×1(うどん) 20ml×3(めんつゆ)



半生讃岐うどんつゆ付

品番: IS-002 合計金額(税込)
単価: **700.0**円(税別) **22,680**円
出荷単位: 30個(15×2カートン)
個装形態: デザイン袋(265×120×50mm)
内容: 300g×2(うどん) 20ml×4(めんつゆ)



カレー煮込みうどん

品番: IS-003 合計金額(税込)
単価: **900.0**円(税別) **15,552**円
出荷単位: 16個(8×1カートン)
個装形態: デザイン袋(230×260×82mm)
内容: 160g×2(うどん) 20ml×4(カレー煮込みの素)



半生讃岐しょうゆうどん

品番: IS-004 合計金額(税込)
単価: **900.0**円(税別) **15,552**円
出荷単位: 16個(8×1カートン)
個装形態: デザイン袋(230×260×82mm)
内容: 220g×2(うどん) 20ml×4(うどん醤油)



讃岐ぶっかけうどんセット

品番: IS-005 合計金額(税込)
単価: **1,200**円(税別) **31,104**円
出荷単位: 24個(12×2カートン)
個装形態: 化粧箱(160×255×80mm)
内容: 220g×2(うどん) 20ml×4(めんつゆ)
天がす、かつお節、すだち果汁入り



半生讃岐うどん 包丁切り

品番: IS-006 合計金額(税込)
単価: **1,000**円(税別) **21,600**円
出荷単位: 20個(10×2カートン)
個装形態: 化粧箱(270×315×46mm)
内容: 220g×2(うどん) 20ml×4(めんつゆ)
かつお節入り ※包装済



半生讃岐うどん包丁切り つゆ付

品番: IS-007 合計金額(税込)
単価: **320.0**円(税別) **13,824**円
出荷単位: 40個(20×2カートン)
個装形態: 化粧箱 ※包装済み、熨斗、袋同梱
内容: 220g×1(うどん) 20ml×2(めんつゆ)



半生讃岐うどん包丁切り つゆ付

品番: IS-008 合計金額(税込)
単価: **580.0**円(税別) **12,528**円
出荷単位: 20個(10×2カートン)
個装形態: 化粧箱 ※包装済み、熨斗、袋同梱
内容: 220g×2(うどん) 20ml×4(めんつゆ)



讃岐の麺紀行 讃岐うどん 4束

品番: SS-001 合計金額(税込)
単価: **140.0**円(税別) **9,072**円
出荷単位: 60個(60×1カートン)
個装形態: 化粧箱(200×78×20mm)
内容: 50g×4束



讃岐の麺紀行 讃岐うどん 10束

品番: SS-002 合計金額(税込)
単価: **310.0**円(税別) **10,044**円
出荷単位: 30個(30×1カートン)
個装形態: 化粧箱(200×175×20mm)
内容: 50g×5束×2袋



讃岐の麺紀行 讃岐うどん 20束

品番: SS-003 合計金額(税込)
単価: **620.0**円(税別) **13,392**円
出荷単位: 20個(20×1カートン)
個装形態: 化粧箱(207×348×25mm)
内容: 50g×5束×4袋



本場仕込み讃岐うどん 8束

品番: SS-004 合計金額(税込)
単価: **470.0**円(税別) **10,152**円
出荷単位: 20個(20×1カートン)
個装形態: 化粧箱(260×178×26mm)
内容: 100g×4束×2袋



ご挨拶「麺をつむぎつなぐ縁」

品番: SS-005 合計金額(税込)
単価: **140.0**円(税別) **9,072**円
出荷単位: 60個(60×1カートン)
個装形態: 化粧箱(250×87×20mm)
内容: 200g×1袋



招福そば 2食「感謝 お蕎麦御用人」

品番: SS-006 合計金額(税込)
単価: **140.0**円(税別) **9,072**円
出荷単位: 60個(60×1カートン)
個装形態: 化粧箱(250×87×20mm)
内容: 180g×1袋



感謝 讃岐そうめん「千万縁を結ぶ白糸の手まり」

品番: SS-007 合計金額(税込)
単価: **140.0**円(税別) **9,072**円
出荷単位: 60個(60×1カートン)
個装形態: 化粧箱(250×87×20mm)
内容: 200g×1袋



熟成仕込み 讃岐切麦セット

品番: SS-008 合計金額(税込)
単価: **320.0**円(税別) **10,368**円
出荷単位: 30個(30×1カートン)
個装形態: 化粧箱(270×163×20mm)
内容: 200g×2袋

※掲載価格は合計金額(税込)、単価(税別)表記となります。※出荷単位にて一括送料込み(北海道・沖縄・離島除く) ※土・日・祝の配達、及び時間指定はお受けできません。
※商品在庫は変動いたします。商品によっては終売の可能性がございますのでご注文前に在庫確認をお願いいたします。
※在庫数によって通常より納期も日数を要する場合がございます。※商品の内容、パッケージは予告なく変更になる場合がございます。
※掲載写真はイメージですので、商品によっては実物と色味や素材が異なる場合がございます。
※個人宅、及びショッピングモールや建物の上階、地下へのお届けの際には、別途料金が発生する場合がございますのでご確認ください。



札幌のらーめん 吉山商店 (小)
品番: KM-001
合計金額 (税込) 19,440円
単価: 600.0円 (税別)
出荷単位: 30個 (10×3カートン)
個装形態: 化粧箱 (140×205×45mm)
内容: 110g×2 (麺) 62g×2 (スープ)



米沢ラーメン すがい (小)
品番: KM-002
合計金額 (税込) 19,440円
単価: 600.0円 (税別)
出荷単位: 30個 (10×3カートン)
個装形態: 化粧箱 (140×205×45mm)
内容: 110g×2 (麺) 38g×2 (スープ)



喜多方らーめん 一平 (小)
品番: KM-003
合計金額 (税込) 19,440円
単価: 600.0円 (税別)
出荷単位: 30個 (10×3カートン)
個装形態: 化粧箱 (140×205×45mm)
内容: 130g×2 (麺) 40g×2 (スープ)



会津らあ麺 うえんで塩らあ麺 (小)
品番: KM-004
合計金額 (税込) 19,440円
単価: 600.0円 (税別)
出荷単位: 30個 (10×3カートン)
個装形態: 化粧箱 (140×205×45mm)
内容: 110g×2 (麺) 45g×2 (スープ)



福島ラーメン うろた (小)
品番: KM-005
合計金額 (税込) 19,440円
単価: 600.0円 (税別)
出荷単位: 30個 (10×3カートン)
個装形態: 化粧箱 (140×205×45mm)
内容: 110g×2 (麺) 34g×2 (スープ)



佐野ラーメン 麵屋ようすけ (小)
品番: KM-006
合計金額 (税込) 19,440円
単価: 600.0円 (税別)
出荷単位: 30個 (10×3カートン)
個装形態: 化粧箱 (140×205×45mm)
内容: 130g×2 (麺) 55g×2 (スープ)



茨城県つくば市らあめん喜乃壺 (小)
品番: KM-007
合計金額 (税込) 19,440円
単価: 600.0円 (税別)
出荷単位: 30個 (10×3カートン)
個装形態: 化粧箱 (140×205×45mm)
内容: 110g×2 (麺) 40g×2 (スープ)



東京ラーメン 麵屋 宗 (小)
品番: KM-008
合計金額 (税込) 19,440円
単価: 600.0円 (税別)
出荷単位: 30個 (10×3カートン)
個装形態: 化粧箱 (140×205×45mm)
内容: 110g×2 (麺) 37g×2 (スープ)



東京ラーメン せたが屋 (小)
品番: KM-009
合計金額 (税込) 19,440円
単価: 600.0円 (税別)
出荷単位: 30個 (10×3カートン)
個装形態: 化粧箱 (140×205×45mm)
内容: 110g×2 (麺) 49g×2 (スープ)



東京ラーメン ひるがお (小)
品番: KM-010
合計金額 (税込) 19,440円
単価: 600.0円 (税別)
出荷単位: 30個 (10×3カートン)
個装形態: 化粧箱 (140×205×45mm)
内容: 110g×2 (麺) 46g×2 (スープ)



横浜家系ラーメン 侍 (小)
品番: KM-011
合計金額 (税込) 19,440円
単価: 600.0円 (税別)
出荷単位: 30個 (10×3カートン)
個装形態: 化粧箱 (140×205×45mm)
内容: 130g×2 (麺) 55g×2 (スープ)



横浜 皇朝 海老鶏白湯ラーメン (小)
品番: KM-012
合計金額 (税込) 19,440円
単価: 600.0円 (税別)
出荷単位: 30個 (10×3カートン)
個装形態: 化粧箱 (140×205×45mm)
内容: 110g×2 (麺) 39g×2 (スープ)



新・金澤濃厚中華そば 神仙 (小)
品番: KM-013
合計金額 (税込) 19,440円
単価: 600.0円 (税別)
出荷単位: 30個 (10×3カートン)
個装形態: 化粧箱 (140×205×45mm)
内容: 100g×2 (麺) 56g×2 (スープ)



高山ラーメン 桔梗屋 (小)
品番: KM-014
合計金額 (税込) 19,440円
単価: 600.0円 (税別)
出荷単位: 30個 (10×3カートン)
個装形態: 化粧箱 (140×205×45mm)
内容: 110g×2 (麺) 40g×2 (スープ)



大阪ラーメン 麵屋丈六 (小)
品番: KM-015
合計金額 (税込) 19,440円
単価: 600.0円 (税別)
出荷単位: 30個 (10×3カートン)
個装形態: 化粧箱 (140×205×45mm)
内容: 110g×2 (麺) 36g×2 (スープ)



大阪 ラックラーメ 金久右衛門 (小)
品番: KM-016
合計金額 (税込) 19,440円
単価: 600.0円 (税別)
出荷単位: 30個 (10×3カートン)
個装形態: 化粧箱 (140×205×45mm)
内容: 130g×2 (麺) 36g×2 (スープ)

※掲載価格は合計金額 (税込)、単価 (税別) 表記となります。※出荷単位にて一括送料込み (北海道・沖縄・離島除く) ※土・日・祝の配達、及び時間指定はお受けできません。
※商品在庫は変動いたします。商品によっては終売の可能性がございますのでご注文前に在庫確認をお願いいたします。
※在庫数によって通常のご納期よりも日数を要する場合がございます。※商品の内容、パッケージは予告なく変更になる場合がございます。
※掲載写真はイメージですので、商品によっては実物と色味や素材が異なる場合がございます。
※個人宅、及びショッピングモールや建物の上階、地下へのお届けの際には、別途料金が発生する場合がございますので確認をお願いいたします。





北海道産ゆめびりか

品番: OE-001
 単価: **280.0**円(税別) 合計金額(税込) **30,240**円
 出荷単位: 100個(100×1カートン)
 個装形態: デザイン袋(130×130×60mm)
 内容: 150g ※10個単位で混載可。



青森県産青天の霹靂

品番: OE-002
 単価: **280.0**円(税別) 合計金額(税込) **30,240**円
 出荷単位: 100個(100×1カートン)
 個装形態: デザイン袋(130×130×60mm)
 内容: 150g ※10個単位で混載可。



岩手県産銀河のしずく

品番: OE-003
 単価: **280.0**円(税別) 合計金額(税込) **30,240**円
 出荷単位: 100個(100×1カートン)
 個装形態: デザイン袋(130×130×60mm)
 内容: 150g ※10個単位で混載可。



宮城県産ゆきむすび

品番: OE-004
 単価: **280.0**円(税別) 合計金額(税込) **30,240**円
 出荷単位: 100個(100×1カートン)
 個装形態: デザイン袋(130×130×60mm)
 内容: 150g ※10個単位で混載可。



品番: OE-005



品番: OE-006



品番: OE-007



品番: OE-008



品番: OE-009



品番: OE-010



品番: OE-011



品番: OE-012



品番: OE-013



品番: OE-014



品番: OE-015



品番: OE-016



品番: OE-017



品番: OE-018



品番: OE-019



品番: OE-020



品番: OE-021



品番: OE-022



品番: OE-023



品番: OE-024



品番: OE-025



品番: OE-026



品番: OE-027



品番: OE-028



品番: OE-029



品番: OE-030



品番: OE-031



品番: OE-032



品番: OE-033



品番: OE-034



品番: OE-035



品番: OE-036



品番: OE-037



品番: OE-038



品番: OE-039



品番: OE-040



品番: OE-410



品番: OE-042



品番: OE-043



品番: OE-044



品番: OE-045



品番: OE-046



品番: OE-047

和柄お米

品番: OE-005	秋田県産ゆめおぼこ
品番: OE-006	山形県産つや姫
品番: OE-007	福島県天のつぶ
品番: OE-008	茨城県産あきたこまち
品番: OE-009	栃木県産とちぎの星
品番: OE-010	群馬県産コシヒカリ
品番: OE-011	千葉県産コシヒカリ
品番: OE-012	新潟県産新之助
品番: OE-013	富山県産富富富
品番: OE-014	石川県産ゆめつぼ
品番: OE-015	福井県産いちほまれ
品番: OE-016	山梨県産農林 48 号
品番: OE-017	長野県産風さやか
品番: OE-018	岐阜県産ハツシモ
品番: OE-019	静岡県産コシヒカリ
品番: OE-020	愛知県産あいちのかおり
品番: OE-021	三重県産コシヒカリ
品番: OE-022	滋賀県産キヌヒカリ
品番: OE-023	京都府産コシヒカリ
品番: OE-024	兵庫県産コシヒカリ
品番: OE-025	奈良県産ヒノヒカリ
品番: OE-026	和歌山県産きぬむすめ
品番: OE-027	鳥取県産コシヒカリ
品番: OE-028	島根県産きぬむすめ
品番: OE-029	岡山県産あきたこまち
品番: OE-030	広島県産あきろまん
品番: OE-031	山口県産うるる
品番: OE-032	徳島県産あきざかり
品番: OE-033	香川県産おいでまい
品番: OE-034	愛媛県産ヒノヒカリ
品番: OE-035	高知県産南国そだち
品番: OE-036	福岡県産元気づくし
品番: OE-037	佐賀県産さがびより
品番: OE-038	長崎県産こまる
品番: OE-039	熊本県産森のくまさん
品番: OE-040	大分県産ひとめぼれ
品番: OE-041	宮崎県産ヒノヒカリ
品番: OE-042	鹿児島県産あきほなみ
品番: OE-043	東京都産キヌヒカリ
品番: OE-044	大阪府産キヌヒカリ
品番: OE-045	沖縄県産ミルキーサーマー
品番: OE-046	神奈川県産はるみ
品番: OE-047	埼玉県産彩のかがやき

合計金額(税込)
 単価: **280.0**円(税別) **30,240**円
 出荷単位: 100個(100×1カートン)
 個装形態: デザイン袋(130×130×60mm)
 内容: 150g ※10個単位で混載可。

※掲載価格は合計金額(税込)、単価(税別)表記となります。※出荷単位にて一括送料込み(北海道・沖縄・離島除く) ※土・日・祝の配達、及び時間指定はお受けできません。
 ※商品在庫は変動いたします。商品によっては終売の可能性がございますのでご注文前に在庫確認をお願いいたします。
 ※在庫数によって通常のご納期よりも日数を要する場合がございます。※商品の内容、パッケージは予告なく変更になる場合がございます。
 ※掲載写真はイメージですので、商品によっては実物と色味や素材が異なる場合がございます。
 ※個人宅、及びショッピングモールや建物の上階、地下へのお届けの際には、別途料金が発生する場合がございますので確認をお願いいたします。



釧路ラーメン河むら 4食

品番: IF-001 合計金額(税込)
単価: **810.0**円(税別) **17,496**円
出荷単位: 20個(20×1カートン)
個装形態: 化粧箱(182×247×52mm)
内容: 110g×4(麺) 50g×4(スープ)



旭川ラーメン青葉 3食

品番: IF-002 合計金額(税込)
単価: **740.0**円(税別) **15,984**円
出荷単位: 20個(20×1カートン)
個装形態: 化粧箱(165×216×57mm)
内容: 110g×3(麺) 68g×3(スープ)



札幌の名店桑名 3食

品番: IF-003 合計金額(税込)
単価: **740.0**円(税別) **15,984**円
出荷単位: 20個(20×1カートン)
個装形態: 化粧箱(165×216×57mm)
内容: 120g×3(麺) 63g×3(スープ)



札幌いそのかつお 3食

品番: IF-004 合計金額(税込)
単価: **810.0**円(税別)
出荷単位: 20個(20×1カートン)
個装形態: 化粧箱(165×216×57mm)
内容: 120g×3(麺) 75g×3(スープ)



函館ラーメン一字 4食

品番: IF-005 合計金額(税込)
単価: **740.0**円(税別) **15,984**円
出荷単位: 20個(20×1カートン)
個装形態: 化粧箱(182×247×52mm)
内容: 100g×4(麺) 45g×4(スープ)



函館ラーメンおんじき庭本 4食

品番: IF-006 合計金額(税込)
単価: **810.0**円(税別) **17,496**円
出荷単位: 20個(20×1カートン)
個装形態: 化粧箱(247×182×52mm)
内容: 120g×4(麺) 60g×4(スープ)



北海道ラーメン競演名店三品 3食

品番: IF-007 合計金額(税込)
単価: **740.0**円(税別) **15,984**円
出荷単位: 20個(20×1カートン)
個装形態: 化粧箱(165×216×57mm)
内容: 青菜×1食 桑名×1食 一字×1食



北海道四大ラーメン 4食

品番: IF-008 合計金額(税込)
単価: **880.0**円(税別) **19,008**円
出荷単位: 20個(20×1カートン)
個装形態: 化粧箱(247×182×52mm)
内容: 青菜×1食 桑名×1食 一字×1食 河むら×1食



品番: IF-009 合計金額(税込)

単価: **810.0**円(税別) **17,496**円
出荷単位: 20個(20×1カートン)
個装形態: 化粧箱(165×216×57mm)
内容: 110g×3(麺) 65g×3(スープ)



仙台ラーメンみずざわ屋 4食

品番: IF-010 合計金額(税込)
単価: **740.0**円(税別) **15,984**円
出荷単位: 20個(20×1カートン)
個装形態: 化粧箱(247×182×52mm)
内容: 100g×4(麺) 40g×4(スープ)



ベルブチギフトセット
バニラ × ダージリン

品番: TW-001 合計金額(税込)
単価: **370.0**円(税別) **15,984**円
出荷単位: 40個(10×4カートン)
個装形態: 包装袋(165×115×15mm)
内容: クッキー(バニラ)×1個
紅茶(ダージリン)×2個



ベルブチギフトセット
ストロベリー × アールグレイ

品番: TW-002 合計金額(税込)
単価: **370.0**円(税別) **15,984**円
出荷単位: 40個(10×4カートン)
個装形態: 包装袋(165×115×15mm)
内容: クッキー(ストロベリー)×1個
紅茶(アールグレイ)×2個



ゴチソウプレミアムギフトしょうが焼き

品番: TW-003 合計金額(税込)
単価: **400.0**円(税別) **13,824**円
出荷単位: 32個(8×32カートン)
個装形態: 化粧箱(150×110×20mm)
内容: 米1合+ふりかけ2包



ゴチソウプレミアムギフトシーフードカレー

品番: TW-004 合計金額(税込)
単価: **400.0**円(税別) **13,824**円
出荷単位: 32個(8×32カートン)
個装形態: 化粧箱(150×110×20mm)
内容: 米1合+ふりかけ2包



ゴチソウプレミアムギフトガーリックステーキ

品番: TW-005 合計金額(税込)
単価: **400.0**円(税別) **13,824**円
出荷単位: 32個(8×32カートン)
個装形態: 化粧箱(150×110×20mm)
内容: 米1合+ふりかけ2包



ゴチソウプレミアムギフトうな重

品番: TW-006 合計金額(税込)
単価: **400.0**円(税別) **13,824**円
出荷単位: 32個(8×32カートン)
個装形態: 化粧箱(150×110×20mm)
内容: 米1合+ふりかけ2包

※掲載価格は合計金額(税込)、単価(税別)表記となります。※出荷単位にて一括送料込み(北海道・沖縄・離島除く) ※土・日・祝の配達、及び時間指定はお受けできません。
※商品在庫は変動いたします。商品によっては終売の可能性がございますのでご注文前に在庫確認をお願いいたします。
※在庫数によって通常のご納期よりも日数を要する場合がございます。※商品の内容、パッケージは予告なく変更になる場合がございます。
※掲載写真はイメージですので、商品によっては実物と色味や素材が異なる場合がございます。
※個人宅、及びショッピングモールや建物の上階、地下へのお届けの際には、別途料金が発生する場合がございますので確認をお願いいたします。



ラベルオリジナル キレイキレイ泡ハンドソープ

表示価格は参考価格となります。
出荷単位送料込（北海道、沖縄、離島は別途）

納期 お問い合わせ下さい。

ラベルオリジナル キレイキレイ泡ハンドソープ

- 出荷単位: 1,000
- 商品サイズ: 約95×156×64mm
- 印刷: ラベルフルカラー印刷
- 包装: ハダカ
- 梱包: 1ケース/20

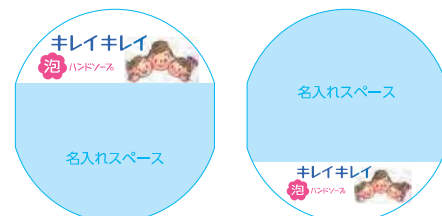

名入れ範囲

単価表(ラベルオリジナル キレイキレイ泡ハンドソープ)※税別表記

数量	1,000 個	2,000 個	3,000 個	5,000 個	1,000個以上の場合は お問い合わせ下さい。
単価	438.00 円	374.00 円	357.00 円	338.00 円	

オリジナル ミントタブレット

表示価格は参考価格となります。
出荷単位送料込（北海道、沖縄、離島は別途）

納期 お問い合わせ下さい。

オリジナル ミントタブレット

- 出荷単位: 100 個
- 商品サイズ: 約 W79×W34×D11mm
- 印刷: フルカラーシール印刷
- ラベルサイズ: 約 W72×H29mm
- 内容: タブレット菓子 (7g 入)
- 包装: 個別 OP 袋入れ



単価表(オリジナル ミントタブレット)※税別表記

数量	100 個	200 個	300 個	400 個	500 個	1,000 個	1,000個以上の場合は お問い合わせ下さい。
単価	274.00 円	251.00 円	237.00 円	228.00 円	220.00 円	186.00 円	

※掲載価格は合計金額(税込)、単価(税別)表記となります。※出荷単位にて一括送料込み(北海道・沖縄・離島除く) ※土・日・祝の配達、及び時間指定はお受けできません。
※商品在庫は変動いたします。商品によっては終売の可能性がございますのでご注文前に在庫確認をお願いいたします。
※在庫数によって通常のご納期よりも日数を要する場合がございます。※商品の内容、パッケージは予告なく変更になる場合がございます。
※掲載写真はイメージですので、商品によっては実物と色味や素材が異なる場合がございます。
※個人宅、及びショッピングモールや建物の上階、地下へのお届けの際には、別途料金が発生する場合がございますので確認をお願いいたします。





夕張メロンゼリーエスト

品番: HF-001 合計金額(税込)
単価: **3,300**円(税別) **21,384**円
出荷単位: 6個(6×1カートン)
個装形態: 化粧箱(220×220×110mm)
内容: 125g×9個



夕張メロンゼリー&
フルーツゼリーコレクション

品番: HF-002 合計金額(税込)
単価: **3,300**円(税別) **21,384**円
出荷単位: 6個(6×1カートン)
個装形態: 化粧箱(242×323×42mm)
内容: 90g×12個



夕張メロンゼリー&
クرائمロンゼリー食べ比べセット

品番: HF-003 合計金額(税込)
単価: **3,300**円(税別) **21,384**円
出荷単位: 6個(6×1カートン)
個装形態: 化粧箱(242×323×42mm)
内容: 90g×12個



北海道レアチーズケーキ

品番: HF-004 合計金額(税込)
単価: **3,300**円(税別) **21,384**円
出荷単位: 6個(6×1カートン)
個装形態: 化粧箱(236×313×55mm)
内容: 73g×8個 100g×2(ソース)



シャーベリアスタ張メロン

品番: HF-005 合計金額(税込)
単価: **1,100**円(税別) **28,512**円
出荷単位: 24個(12×2カートン)
個装形態: 化粧箱(188×270×30mm)
内容: 83g×5個



夕張メロンゼリーネオ 12個入

品番: HF-006 合計金額(税込)
単価: **3,300**円(税別) **21,384**円
出荷単位: 6個(6×1カートン)
個装形態: 化粧箱(242×323×42mm)
内容: 90g×12個



夕張メロンゼリーネオ 8個入

品番: HF-007 合計金額(税込)
単価: **2,200**円(税別) **23,760**円
出荷単位: 10個(10×1カートン)
個装形態: 化粧箱(168×323×42mm)
内容: 90g×8個



夕張メロンゼリーネオ 6個入

品番: HF-008 合計金額(税込)
単価: **1,650**円(税別) **21,384**円
出荷単位: 12個(12×1カートン)
個装形態: 化粧箱(168×250×42mm)
内容: 90g×6個



北海道レアチーズケーキ

品番: HF-009 合計金額(税込)
単価: **400.0**円(税別) **20,736**円
出荷単位: 48個(12パック×4カートン)
個装形態: デザイン袋(210×150×30mm)
内容: 21g×6個



夕張メロンひとくちゼリー 6個入

品番: HF-010 合計金額(税込)
単価: **250.0**円(税別) **12,960**円
出荷単位: 48個(12パック×4カートン)
個装形態: デザイン袋(210×150×30mm)
内容: 21g×6個



夕張メロンひとくちゼリー 15個入

品番: HF-011 合計金額(税込)
単価: **550.0**円(税別) **23,760**円
出荷単位: 40個(20パック×2カートン)
個装形態: 化粧箱(90×165×115mm)
内容: 21g×15個



夕張メロンひとくちゼリー 25個入

品番: HF-012 合計金額(税込)
単価: **880.0**円(税別) **19,008**円
出荷単位: 20個(10パック×2カートン)
個装形態: 化粧箱(90×186×130mm)
内容: 21g×25個



北海道レアチーズケーキ

品番: HF-013 合計金額(税込)
単価: **880.0**円(税別) **22,810**円
出荷単位: 24個(12×2カートン)
個装形態: 化粧箱(85×237×28mm)
内容: 73g×3個



北海道レアチーズケーキミニ

品番: HF-014 合計金額(税込)
単価: **800.0**円(税別) **20,736**円
出荷単位: 24個(12×2カートン)
個装形態: 化粧箱(105×205×34mm)
内容: 21g×8個

※掲載価格は合計金額(税込)、単価(税別)表記となります。※出荷単位にて一括送料込み(北海道・沖縄・離島除く) ※土・日・祝の配達、及び時間指定はお受けできません。
※商品在庫は変動いたします。商品によっては終売の可能性がございますのでご注文前に在庫確認をお願いいたします。
※在庫数によって通常のご納期よりも日数を要する場合がございます。※商品の内容、パッケージは予告なく変更になる場合がございます。
※掲載写真はイメージですので、商品によっては実物と色味や素材が異なる場合がございます。
※個人宅、及びショッピングモールや建物の上階、地下へのお届けの際には、別途料金が発生する場合がございますのでご確認ください。





夕張メロンゼリー エスト

品番: HF-015 合計金額(税込)
単価: **730.0**円(税別) **31,536**円
出荷単位: 40個(20×2カートン)
個装形態: 透明ケース(62×124×99mm)
内容: 125g×2個



JELLY&ME 鉄分ブラッドオレンジゼリー

品番: HF-016 合計金額(税込)
単価: **330.0**円(税別) **17,108**円
出荷単位: 48個(12×4カートン)
個装形態: デザイン袋(205×115×30mm)
内容: 21g×7個



JELLY&ME 食物繊維マンゴーゼリー

品番: HF-017 合計金額(税込)
単価: **330.0**円(税別) **17,108**円
出荷単位: 48個(12×4カートン)
個装形態: デザイン袋(205×115×30mm)
内容: 21g×7個



JELLY&ME マルチミネラル巨峰ゼリー

品番: HF-018 合計金額(税込)
単価: **330.0**円(税別) **17,108**円
出荷単位: 48個(12×4カートン)
個装形態: デザイン袋(205×115×30mm)
内容: 21g×7個



夕張メロンひとくちゼリー

品番: HF-019 合計金額(税込)
単価: **660.0**円(税別) **25,661**円
出荷単位: 36個(18×2カートン)
個装形態: 透明ケース(180×180×66mm)
内容: 21g×18個



夕張メロン&ハスカップひとくちゼリー

品番: HF-020 合計金額(税込)
単価: **660.0**円(税別) **25,661**円
出荷単位: 36個(18×2カートン)
個装形態: 透明ケース(180×180×66mm)
内容: 21g×18個



涼ごち詰合せ 5個入

品番: HF-021 合計金額(税込)
単価: **1,200**円(税別) **15,552**円
出荷単位: 12個(12×1カートン)
個装形態: 化粧箱(165×214×74mm)
内容: 125g×5個



涼ごち詰合せ 10個入

品番: HF-022 合計金額(税込)
単価: **2,300**円(税別) **14,904**円
出荷単位: 6個(6×1カートン)
個装形態: 化粧箱(165×383×74mm)
内容: 125g×10個



涼ごち 北海道産夕張メロンゼリー

品番: HF-023 合計金額(税込)
単価: **220.0**円(税別) **14,256**円
出荷単位: 60個(15×4カートン)
個装形態: デザインカップ(73×73×72.5mm)
内容: 125g



涼ごち 山梨県産白桃ゼリー

品番: HF-024 合計金額(税込)
単価: **220.0**円(税別) **14,256**円
出荷単位: 60個(15×4カートン)
個装形態: デザインカップ(73×73×72.5mm)
内容: 125g



涼ごち 福岡県産あまおう母ゼリー

品番: HF-025 合計金額(税込)
単価: **220.0**円(税別) **14,256**円
出荷単位: 60個(15×4カートン)
個装形態: デザインカップ(73×73×72.5mm)
内容: 125g



涼ごち 長野県産シャインマスカットゼリー

品番: HF-026 合計金額(税込)
単価: **220.0**円(税別) **14,256**円
出荷単位: 60個(15×4カートン)
個装形態: デザインカップ(73×73×72.5mm)
内容: 125g



涼ごち 山形県産佐藤錦さくらんぼゼリー

品番: HF-027 合計金額(税込)
単価: **220.0**円(税別) **14,256**円
出荷単位: 60個(15×4カートン)
個装形態: デザインカップ(73×73×72.5mm)
内容: 125g



※掲載価格は合計金額(税込)、単価(税別)表記となります。※出荷単位にて一括送料込み(北海道・沖縄・離島除く) ※土・日・祝の配達、及び時間指定はお受けできません。
※商品在庫は変動いたします。商品によっては発売の可能性がございますのでご注文前に在庫確認をお願いいたします。
※在庫数によって通常のご納期よりも日数を要する場合がございます。※商品の内容、パッケージは予告なく変更になる場合がございます。
※掲載写真はイメージですので、商品によっては実物と色味や素材が異なる場合がございます。
※個人宅、及びショッピングモールや建物の上層、地下へのお届けの際には、別途料金が発生する場合がございますので確認をお願いいたします。



3層デザートジュレパフェ 3号

品番: NT-001
合計金額(税込) 37,800円
単価: 700.0円(税別)
出荷単位: 50個(10×5カートン)
個装形態: 化粧箱(119×218×69mm)
内容: 103g×3個



3層デザートジュレパフェ 6号

品番: NT-002
合計金額(税込) 60,480円
単価: 1,400円(税別)
出荷単位: 40個(8×5カートン)
個装形態: 化粧箱(217×224×71mm)
内容: 103g×6個



3層デザートジュレパフェ 9号

品番: NT-003
合計金額(税込) 64,800円
単価: 2,000円(税別)
出荷単位: 30個(6×5カートン)
個装形態: 化粧箱(313×224×71mm)
内容: 103g×9個



3層デザートジュレパフェ 15号

品番: NT-004
合計金額(税込) 64,800円
単価: 3,000円(税別)
出荷単位: 20個(4×5カートン)
個装形態: 化粧箱(313×351×71mm)
内容: 103g×15個



ビッコロドルチェ 9号

品番: NT-005
合計金額(税込) 43,200円
単価: 1,000円(税別)
出荷単位: 40個(8×5カートン)
個装形態: 化粧箱(201×205×40mm)
内容: 52g×9個



ビッコロドルチェ 15号

品番: NT-006
合計金額(税込) 48,600円
単価: 1,500円(税別)
出荷単位: 30個(6×5カートン)
個装形態: 化粧箱(322×205×40mm)
内容: 52g×15個



ビッコロドルチェ 20号

品番: NT-007
合計金額(税込) 43,200円
単価: 2,000円(税別)
出荷単位: 20個(4×5カートン)
個装形態: 化粧箱(322×267×40mm)
内容: 52g×20個



VIVICAN ストロベリー & 塩バタークッキー

品番: NT-008
合計金額(税込) 32,400円
単価: 500.0円(税別)
出荷単位: 60個(12×5カートン)
個装形態: 化粧箱(123×125×30mm)
内容: クッキー×8個



VIVICAN キャラメル & ショコラクッキー

品番: NT-009
合計金額(税込) 32,400円
単価: 500.0円(税別)
出荷単位: 60個(12×5カートン)
個装形態: 化粧箱(123×125×30mm)
内容: クッキー×8個



スイーツファクトリー 4号

品番: NT-010
合計金額(税込) 32,400円
単価: 500.0円(税別)
出荷単位: 60個(12×5カートン)
個装形態: 化粧箱(123×107×50mm)
内容: 焼き菓子×4個



スイーツファクトリー 9号

品番: NT-011
合計金額(税込) 43,200円
単価: 1,000円(税別)
出荷単位: 40個(8×5カートン)
個装形態: 化粧箱(232×248×53mm)
内容: 焼き菓子×9個



スイーツファクトリー 16号

品番: NT-012
合計金額(税込) 48,600円
単価: 1,500円(税別)
出荷単位: 30個(6×5カートン)
個装形態: 化粧箱(241×356×55mm)
内容: 焼き菓子×16個



スイーツファクトリー 20号

品番: NT-013
合計金額(税込) 43,200円
単価: 2,000円(税別)
出荷単位: 20個(4×5カートン)
個装形態: 化粧箱(241×418×55mm)
内容: 焼き菓子×20個



スイーツファクトリー 24号

品番: NT-014
合計金額(税込) 54,000円
単価: 2,500円(税別)
出荷単位: 20個(4×5カートン)
個装形態: 化粧箱(282×418×55mm)
内容: 焼き菓子×24個



スイーツファクトリー 28号

品番: NT-015
合計金額(税込) 64,800円
単価: 3,000円(税別)
出荷単位: 20個(4×5カートン)
個装形態: 化粧箱(318×418×55mm)
内容: 焼き菓子×28個

※掲載価格は合計金額(税込)、単価(税別)表記となります。※出荷単位にて一括送料込み(北海道・沖縄・離島除く) ※土・日・祝の配達、及び時間指定はお受けできません。
※商品在庫は変動いたします。商品によっては終売の可能性がございますのでご注文前に在庫確認をお願いいたします。
※在庫数によって通常のご納期よりも日数を要する場合がございます。※商品の内容、パッケージは予告なく変更になる場合がございます。
※掲載写真はイメージですので、商品によっては実物と色味や素材が異なる場合がございます。
※個人宅、及びショッピングモールや建物の上階、地下へのお届けの際には、別途料金が発生する場合がございますので確認をお願いいたします。



凍らせて食べるアイスデザート
～国産フルーツ入り～ 6号

品番：NT-016 合計金額(税込)
単価：**1,500**円(税別) **64,800**円
出荷単位：40個(8×5カートン)
個装形態：化粧箱(172×245×84mm)
内容：107g×6個



凍らせて食べるアイスデザート
～国産フルーツ入り～ 9号

品番：NT-017 合計金額(税込)
単価：**2,000**円(税別) **64,800**円
出荷単位：30個(6×5カートン)
個装形態：化粧箱(250×245×84mm)
内容：107g×9個



凍らせて食べるアイスデザート
～国産フルーツ入り～ 15号

品番：NT-018 合計金額(税込)
単価：**3,000**円(税別) **64,800**円
出荷単位：20個(4×5カートン)
個装形態：化粧箱(250×394×84mm)
内容：107g×15個



抹茶わらび餅 1個

品番：NT-019 合計金額(税込)
単価：**150.0**円(税別) **29,160**円
出荷単位：180個(12個×3箱×5カートン)
個装形態：化粧箱(143×228×80mm)
内容：89g×1個 3.5g×1個(きな粉)



抹茶わらび餅 3号

品番：NT-020 合計金額(税込)
単価：**500.0**円(税別) **32,400**円
出荷単位：60個(12×5カートン)
個装形態：化粧箱(233×78×43mm)
内容：89g×3個 3.5g×3個(きな粉)



ほうじ茶わらび餅 1個

品番：NT-021 合計金額(税込)
単価：**150.0**円(税別) **29,160**円
出荷単位：180個(12個×3箱×5カートン)
個装形態：化粧箱(143×228×80mm)
内容：89g×1個 3.5g×1個(きな粉)



ほうじ茶わらび餅 3号

品番：NT-022 合計金額(税込)
単価：**500.0**円(税別) **32,400**円
出荷単位：60個(12×5カートン)
個装形態：化粧箱(233×78×43mm)
内容：89g×3個 3.5g×3個(きな粉)



宇治茶わらび餅-抹茶とほうじ茶- 6号

品番：NT-023 合計金額(税込)
単価：**1,000**円(税別) **43,200**円
出荷単位：40個(8×5カートン)
個装形態：化粧箱(263×181×48mm)
内容：89g×6個 3.5g×6個(きな粉)



宇治茶わらび餅-抹茶とほうじ茶- 9号

品番：NT-024 合計金額(税込)
単価：**1,500**円(税別) **48,600**円
出荷単位：30個(6×5カートン)
個装形態：化粧箱(263×259×48mm)
内容：89g×9個 3.5g×9個(きな粉)



宇治茶わらび餅-抹茶とほうじ茶- 12号

品番：NT-025 合計金額(税込)
単価：**2,000**円(税別) **43,200**円
出荷単位：20個(4×5カートン)
個装形態：化粧箱(341×259×48mm)
内容：89g×12個 3.5g×12個(きな粉)



黒わらび餅 1個

品番：NT-026 合計金額(税込)
単価：**150.0**円(税別) **29,160**円
出荷単位：180個(12個×3箱×5カートン)
個装形態：化粧箱(143×228×80mm)
内容：89g×1個 3.5g×1個(きな粉)



黒わらび餅 3号

品番：NT-027 合計金額(税込)
単価：**500.0**円(税別) **32,400**円
出荷単位：60個(12×5カートン)
個装形態：化粧箱(233×78×43mm)
内容：89g×3個 3.5g×3個(きな粉)

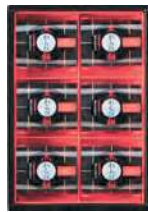

黒わらび餅 6号

品番：NT-028 合計金額(税込)
単価：**1,000**円(税別) **43,200**円
出荷単位：40個(8×5カートン)
個装形態：化粧箱(263×181×48mm)
内容：89g×6個 3.5g×6個(きな粉)

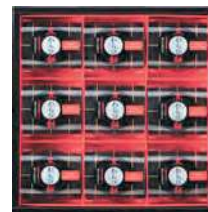

黒わらび餅 9号

品番：NT-029 合計金額(税込)
単価：**1,500**円(税別) **48,600**円
出荷単位：30個(6×5カートン)
個装形態：化粧箱(263×259×48mm)
内容：89g×9個 3.5g×9個(きな粉)

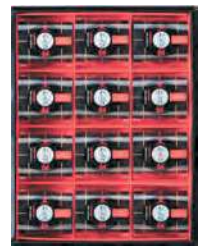

黒わらび餅 12号

品番：NT-030 合計金額(税込)
単価：**2,000**円(税別) **43,200**円
出荷単位：20個(4×5カートン)
個装形態：化粧箱(341×259×48mm)
内容：89g×12個 3.5g×12個(きな粉)

※掲載価格は合計金額(税込)、単価(税別)表記となります。※出荷単位にて一括送料込み(北海道・沖縄・離島除く) ※土・日・祝の配達、及び時間指定はお受けできません。
※商品在庫は変動いたします。商品によっては終売の可能性がございますのでご注文前に在庫確認をお願いいたします。
※在庫数によって通常のご納期よりも日数を要する場合がございます。※商品の内容、パッケージは予告なく変更になる場合がございます。
※掲載写真はイメージですので、商品によっては実物と色味や素材が異なる場合がございます。
※個人宅、及びショッピングモールや建物の上階、地下へのお届けの際には、別途料金が発生する場合がございますので確認をお願いいたします。



柑橘フルーツの水大福 6号

品番：NT-031
 単価：1,500円(税別) 合計金額(税込) 64,800円
 出荷単位：40個(8×5カートン)
 個装形態：化粧箱(198×148×44mm)
 内容：61g×6個



柑橘フルーツの水大福 9号

品番：NT-032
 単価：2,000円(税別) 合計金額(税込) 64,800円
 出荷単位：30個(6×5カートン)
 個装形態：化粧箱(195×213×44mm)
 内容：61g×9個



柑橘フルーツの水大福 15号

品番：NT-033
 単価：3,000円(税別) 合計金額(税込) 64,800円
 出荷単位：20個(4×5カートン)
 個装形態：化粧箱(197×338×44mm)
 内容：61g×15個



キュートセクション 11号

品番：NT-034
 単価：1,000円(税別) 合計金額(税込) 43,200円
 出荷単位：40個(8×5カートン)
 個装形態：化粧箱(234×222×45mm)
 内容：焼き菓子×11個



キュートセクション 23号

品番：NT-035
 単価：1,500円(税別) 合計金額(税込) 48,600円
 出荷単位：30個(6×5カートン)
 個装形態：化粧箱(273×276×45mm)
 内容：焼き菓子×23個



キュートセクション 26号

品番：NT-036
 単価：2,000円(税別) 合計金額(税込) 43,200円
 出荷単位：20個(4×5カートン)
 個装形態：化粧箱(237×431×45mm)
 内容：焼き菓子×26個



キュートセクション 36号

品番：NT-037
 単価：3,000円(税別) 合計金額(税込) 64,800円
 出荷単位：20個(4×5カートン)
 個装形態：化粧箱(310×431×45mm)
 内容：焼き菓子×36個



こがね芋 1個

品番：NT-038
 単価：100.0円(税別) 合計金額(税込) 25,920円
 出荷単位：240個(6×8箱×5カートン)
 個装形態：化粧箱(126×65×127mm)
 内容：こがね芋×1個



こがね芋 5号

品番：NT-039
 単価：500.0円(税別) 合計金額(税込) 32,400円
 出荷単位：60個(12×5カートン)
 個装形態：化粧箱(212×110×47mm)
 内容：こがね芋×5個



こがね芋 10号

品番：NT-040
 単価：1,000円(税別) 合計金額(税込) 43,200円
 出荷単位：40個(8×5カートン)
 個装形態：化粧箱(272×235×42mm)
 内容：こがね芋×10個



こがね芋 15号

品番：NT-041
 単価：1,500円(税別) 合計金額(税込) 48,600円
 出荷単位：30個(6×5カートン)
 個装形態：化粧箱(272×345×42mm)
 内容：こがね芋×15個



クレープコロレ 8号

品番：NT-042
 単価：500.0円(税別) 合計金額(税込) 43,200円
 出荷単位：80個(16×5カートン)
 個装形態：化粧箱(176×170×21mm)
 内容：クレープコロレ×8個



クレープコロレ 15号

品番：NT-043
 単価：1,000円(税別) 合計金額(税込) 43,200円
 出荷単位：40個(8×5カートン)
 個装形態：化粧箱(176×308×21mm)
 内容：クレープコロレ×15個

※掲載価格は合計金額(税込)、単価(税別)表記となります。※出荷単位にて一括送料込み(北海道・沖縄・離島除く) ※土・日・祝の配達、及び時間指定はお受けできません。
 ※商品在庫は変動いたします。商品によっては終売の可能性がございますのでご注文前に在庫確認をお願いいたします。
 ※在庫数によって通常のご納期よりも日数を要する場合がございます。※商品の内容、パッケージは予告なく変更になる場合がございます。
 ※掲載写真はイメージですので、商品によっては実物と色味や素材が異なる場合がございます。
 ※個人宅、及びショッピングモールや建物の上階、地下へのお届けの際には、別途料金が発生する場合がございますので確認をお願いいたします。





地サイダー

品番：TI-001	佐賀県	いちごさんサイダー
品番：TI-002	福岡県	あまおうサイダー
品番：TI-003	福岡県	八女抹茶コーラ
品番：TI-004	熊本県	熊本すいかサイダー
品番：TI-005	大分県	かぼすサイダー
品番：TI-006	宮崎県	日向夏サイダー
品番：TI-007	鹿児島県	屋久島たんかんサイダー
品番：TI-008	沖縄県	塩&ハインサイダー
品番：TI-009	長野県	信州りんごサイダー
品番：TI-010	長野県	信州杏サイダー
品番：TI-011	北海道	夕張メロンサイダー

合計金額(税込) **5,703円**
 単価: **220.0円**(税別)
 出荷単位: 24本(24×1カートン)
 個装形態: 瓶(55×55×196mm)
 内容: 245ml



鹿兒島県 指宿温泉サイダー

品番: TI-012 合計金額(税込) **5,703円**
 単価: **220.0円**(税別)
 出荷単位: 24本(24×1カートン)
 個装形態: 瓶(60×60×220mm)
 内容: 330ml



沖縄県 オリオンサイダー

品番: TI-013 合計金額(税込) **5,703円**
 単価: **220.0円**(税別)
 出荷単位: 24本(24×1カートン)
 個装形態: 瓶(60×60×220mm)
 内容: 330ml
 ※緑瓶または青瓶でのお届けとなります。選択不可。



長崎県 温泉(うんぜん)レモネード

品番: TI-014 合計金額(税込) **6,221円**
 単価: **240.0円**(税別)
 出荷単位: 24本(24×1カートン)
 個装形態: 瓶(60×60×220mm)
 内容: 330ml



長崎県 バンザイサイダー

品番: TI-015 合計金額(税込) **6,740円**
 単価: **260.0円**(税別)
 出荷単位: 24本(24×1カートン)
 個装形態: 瓶(60×60×220mm)
 内容: 330ml



香川県 オリーブサイダー

品番: TI-016 合計金額(税込) **5,444円**
 単価: **210.0円**(税別)
 出荷単位: 24本(24×1カートン)
 個装形態: 瓶(55×55×165mm)
 内容: 200ml



コココーラ PET300ml

品番: DR-001	アクエリアス
品番: DR-002	ココ・コーラ
品番: DR-003	綾鷹

合計金額(税込) **6,480円**
 単価: **125.0円**(税別)
 出荷単位: 48個(24個×2カートン)
 個装形態: ペットボトル(Φ60×167mm)
 内容: 300ml



熱中対策水

品番: DR-003	アセロラ味
品番: DR-005	日向夏味
品番: DR-006	レモン味

合計金額(税込) **9,954円**
 単価: **128.0円**(税別)
 出荷単位: 72個(24個×3カートン)
 個装形態: デザインボトル(Φ60×210mm)
 内容: 500ml



昔なつかしいふる里ラムネ

品番: DR-007 合計金額(税込) **20,250円**
 単価: **125.0円**(税別)
 出荷単位: 150個(30×5カートン)
 個装形態: ハダカ(φ55×205mm)
 内容: 200ml



充実の野菜ジュース 3本セット

品番: DR-008 合計金額(税込) **8,597円**
 単価: **398.0円**(税別)
 出荷単位: 20個(20×1カートン)
 個装形態: 化粧箱(106×157×58mm)
 内容: 190g×3



伊藤園紙パック 250ml

品番: DR-009	むぎ茶
品番: DR-010	おーいお茶

合計金額(税込) **7,776円**
 単価: **100.0円**(税別)
 出荷単位: 72個(24個×3カートン)
 個装形態: ハダカ(131×53×38mm)
 内容: 250ml



青森県産ストレートりんごジュース 1L

品番: DR-011 合計金額(税込) **35,640円**
 単価: **550.0円**(税別)
 出荷単位: 60個(6×10カートン)
 個装形態: ハダカ(φ85.5×265mm)
 内容: 1L

※掲載価格は合計金額(税込)、単価(税別)表記となります。※出荷単位にて一括送料込み(北海道・沖縄・離島除く) ※土・日・祝の配達、及び時間指定はお受けできません。
 ※商品在庫は変動いたします。商品によっては終売の可能性がございますのでご注文前に在庫確認をお願いいたします。
 ※在庫数によって通常の納期よりも日数を要する場合がございます。※商品の内容、パッケージは予告なく変更になる場合がございます。
 ※掲載写真はイメージですので、商品によっては実物と色味や素材が異なる場合がございます。
 ※個人宅、及びショッピングモールや建物の上層、地下へのお届けの際には、別途料金が発生する場合がございますので確認をお願いいたします。

①チーズ味



③コーンポタージュ味



⑤牛タン塩味



⑦シュガーラスク味



②めんたい味



④チキンカレー味



⑥なっとう味



⑧やきとり味



左記より**5種類**
お選びください！

うまい棒 3,000本 (1種 600本 × 5種)

品番: FW-001 合計金額(税込) **38,880円**

単価: **12.0円**(税別)

出荷単位: 5カートン (3,000本)

個装形態: デザイン袋 (170×30×30mm)

内容: ①チーズ味、②めんたい味、③コーンポタージュ味、
④チキンカレー味、⑤牛タン塩味、⑥なっとう味、
⑦シュガーラスク味、⑧やきとり味

備考: 味の種類が変更する場合がございます。



ビックリスモールパック W

品番: FW-002 合計金額(税込) **16,589円**
単価: **128.0円**(税別)

出荷単位: 120個 (20×6カートン)

個装形態: デザイン袋 (230×150×30mm)
内容: お菓子×約8種類 ※デザイン袋2種(指定不可)



おもいっきりパック

品番: FW-003 合計金額(税込) **10,368円**
単価: **240.0円**(税別)

出荷単位: 40個 (20×2カートン)

個装形態: デザイン袋 (300×228×40mm)
内容: お菓子×約7種類



びっくりパック

品番: FW-004 合計金額(税込) **7,128円**
単価: **330.0円**(税別)

出荷単位: 20個 (20×1カートン)

個装形態: デザイン袋 (320×220×50mm)
内容: お菓子×約9種類



びっくり駄菓子ボックス

品番: FW-005 合計金額(税込) **12,960円**
単価: **3,000円**(税別)

出荷単位: 4個 (4×1カートン)

個装形態: 化粧箱 (260×260×260mm)
内容: お菓子×約20種類80点



チョコボール

品番: MS-001	ビーナッツ
品番: MS-002	キャラメル
品番: MS-003	いちご

合計金額(税込) **11,664円**
単価: **90.0円**(税別)

出荷単位: 120個 (120×1カートン)

個装形態: 化粧箱 (95×46×18mm)
内容: 28g ※夏場は別途クール便代がかかります。
※季節によって内容、パッケージは変わります。



おととと

品番: MS-004	うすしお味
品番: MS-005	コンソメ味

合計金額(税込) **9,072円**
単価: **140.0円**(税別)

出荷単位: 60個 (60×1カートン)

個装形態: 化粧箱 (213×95×43mm)
内容: 52g(うすしお味) 50g(コンソメ味)
※季節によって内容、パッケージは変わります。



ハイチュウプレミアム ブドウ

品番: MS-006 合計金額(税込) **16,848円**
単価: **130.0円**(税別)

出荷単位: 120個 (120×1カートン)

個装形態: デザイン袋 (135×100×40mm)
内容: 35g
※季節によって内容、パッケージは変わります。



大粒ラムネ

品番: MS-007	ファンタグレープ
品番: MS-008	ファンタオレンジ

合計金額(税込) **18,144円**
単価: **140.0円**(税別)

出荷単位: 120個 (120×1カートン)

個装形態: デザイン袋
内容: 25g
※季節によって内容、パッケージは変わります。



おつまみ堅焼きおととと

品番: MS-009	W チーズ味
品番: MS-010	わさび味

合計金額(税込) **15,138円**
単価: **146.0円**(税別)

出荷単位: 96個 (96×1カートン)

個装形態: デザイン袋
内容: 30g
※季節によって内容、パッケージは変わります。



キョロちゃんバッグ 小

品番: MS-011 合計金額(税込) **16,200円**
単価: **375.0円**(税別)

出荷単位: 40個 (40×1カートン)

個装形態: デザイン袋 (約265×215mm)
内容: お菓子×約3種類
※季節によって内容、パッケージは変わります。



キョロちゃんバッグ 大

品番: MS-012 合計金額(税込) **16,848円**
単価: **650.0円**(税別)

出荷単位: 24個 (24×1カートン)

個装形態: デザイン袋 (約330×260mm)
内容: お菓子×約5種類
※季節によって内容、パッケージは変わります。



キョロちゃんお楽しみ袋

品番: MS-013 合計金額(税込) **13,500円**
単価: **1,250円**(税別)

出荷単位: 10個 (10×1カートン)

個装形態: デザイン袋 (約410×260mm)
内容: お菓子×約7種類
※季節によって内容、パッケージは変わります。

※掲載価格は合計金額(税込)、単価(税別)表記となります。※出荷単位にて一括送料込み(北海道・沖縄・離島除く) ※土・日・祝の配達、及び時間指定はお受けできません。

※商品在庫は変動いたします。商品によっては終売の可能性がございますのでご注文前に在庫確認をお願いいたします。

※在庫数によって通常のご納期よりも日数を要する場合がございます。※商品の内容、パッケージは予告なく変更になる場合がございます。

※掲載写真はイメージですので、商品によっては実物と色味や素材が異なる場合がございます。

※個人宅、及びショッピングモールや建物の上階、地下へのお届けの際には、別途料金が発生する場合がございますのでご確認ください。



FAXご注文書

(株)逸品堂 行

FAX 06-6773-9173

記入日	年	月	日			
ご注文者様	ご住所：〒					

				ご担当者様：	様	
	TEL：() -			E-mailアドレス：		
FAX：() -						
お届け先	※ お届け先が上記(ご注文者様)と異なる場合はご記入ください。 ご住所：〒					

	TEL：() -			お名前：		様
	出荷人の変更： 有 無 ※ 出荷人名をご記入ください。 出荷人名：					
ご希望納期	年	月	日	※ご注文後約 1~2 週間程度		

ご注文内容

品番	商品名	申込単位	単価 (税別)	金額 (税別)
				円
				円
				円
				円
				円
				円
				円

合計金額(税込) 円

※掲載価格は全て(税別)表記となります。 ※申込単位にて一括送料込み(北海道・沖縄・離島除く)
 ※商品在庫は変動いたします。商品によっては終売の可能性がございますのでご注文前に在庫確認をお願いいたします。
 ※在庫数によって通常のご納期よりも日数を要する場合がございます。 ※商品の内容、パッケージは予告なく変更になる場合がございます。
 ※掲載写真はイメージですので、商品によっては実物と色味や素材が異なる場合がございます。
 ※個人宅、及びショッピングモールや建物の上階、地下へのお届けの際には、別途料金が発生する場合がございますのでご確認をお願いいたします。

備考欄：

株式会社 逸品堂
 TEL：06-6773-9174 / FAX：06-6773-9173
 E-mail：t-matsubara@ippin-do.jp(担当：松原)



Company's Profile 会社概要

社名 株式会社 逸品堂 (英文社名: IPPINDO INC.)
本社所在地 〒553-0003 大阪市福島区福島5-6-31
TATSUMI福島ビル5F

主な事業内容 販売促進支援 (ノベルティ / 粗品 / 記念品の企画・販売)
物流業務 (保管 / 運搬 / 検品 / 梱包荷造業)

TEL.06-6773-9174
FAX.06-6773-9173
E-mail : info@ippin-do.jp

詳しくは

イッピンモール

検索

ホームページは
コチラ



<https://mall.ippin-do.jp/>